



**FLT**

**2/26**

**PROFESIONALNI ALAT I PRIBOR  
LIČNA ZAŠTITNA OPREMA**

CENOVNIK: Važi do 31.05.2026. Sve cene su u DIN i bez PDV-a

# FLT



## Prodajni program!



Zaštitna oprema



Brusni alat i pribor



Električni, aku i pneumatski alat



Tračne testere, roto glodala, rezni alat



Stezni alat



Merni alat



Ključevi, bitovi odvrtaći



Ručni alat i pribor



Fiokari, četke oprema





**KOMBIČEKIĆ-BUŠILICA KHE 2245 + SET BURGIJA SDS-PLUS I SEKAČ + 12 PAR. RUKAVICA**  
**601708500 + 630465000 + TEGERA 113-11**

**KHE 2245 :**  
 •Snaga: 750 W  
 •SDS-Plus  
 •max. energija udaraca: 2,2 J  
 •Težina: 2,7 kg



**cenaset**  
**14.900,-**

**SET BURGIJA I SEKAČA :**

•SDS-Plus  
 •D6, D8 i D10 x 160 mm  
 •Sekač i špic od 250 mm



**TEGERA 113-11 :**  
 •Veličina 11



**12<sub>x</sub>**

*Do isteka zalihe!*

**GARNITURA SA ČEGRTALJKOM 1/4" SET 36-DELNI + 24 PAR. RUKAVICA**  
**P23080 + TEGERA 113-11**



**cenaset**  
**7.790,-**



**24<sub>x</sub>**

*Do isteka zalihe!*

**UGAONA BRUSILICA 125 900W + 50 REZNIH PLOČA 125x1 + 12 PAR. RUKAVICA**  
**G13SN2-Y3Z + BOARP125X1ME + TEGERA 113-11**

**G13SN2-Y3Z :**  
 •Snaga: 900 W  
 •Prečnik ploče: 125 mm  
 •Broj obrtaja: 10.500 /min.  
 •Težina: 2,0 kg



**cenaset**  
**9.900,-**



**12<sub>x</sub>**

**50<sub>x</sub>**

*Do isteka zalihe!*

## ZA REZANJE

## ODLIČNE PERFORMANSE

### REZNA PLOČA - ČELIK

Kat. br.: BOARP...

- Primena: Čelik, Metali, INOX
- Pogodna za sečenje cevi, profila, tankih limova...
- Precizan rez
- Minimalni gubitak materijala

### PRIMENA:



ČELIK



INOX



kat. br.	MAX br. obrtaja	dimenzije (mm)	oblik	pakovanje	cena/kom do 200	cena/kom preko 200
BOARP115X1ME	13300	115 x 1,0 x 22,23		50 kom	44,00	39,00
BOARP115X3ME	13300	115 x 3,0 x 22,23		50 kom	59,00	51,00
BOARP125X1ME	12250	125 x 1,0 x 22,23		50 kom	49,00	44,00
BOARP125X1,6ME	12250	125 x 1,6 x 22,23		50 kom	53,00	46,00
BOARP125X2,5ME	12250	125 x 2,5 x 22,23		50 kom	62,00	52,00
BOARP125X3ME	12250	125 x 3,0 x 22,23		50 kom	65,00	56,00
BOARP230X1,9ME	6650	230 x 1,9 x 22,23		25 kom	156,00	134,00

## ZA REZANJE

## ODLIČNE PERFORMANSE

### REZNA PLOČA - INOX

Kat. br.: BOARP...

- Primena: INOX
- Pogodna za sečenje cevi, profila, tankih limova...
- max. brzina sečenja i min. termičko opterećenje
- Precizan rez
- Minimalni gubitak materijala

### PRIMENA:



INOX



kat. br.	MAX br. obrtaja	dimenzije (mm)	oblik	pakovanje	cena/kom do 200	cena/kom preko 200
BOARP115X1IN	13300	115 x 1,0 x 22,23		50 kom	49,00	43,00
BOARP125X1IN	12250	125 x 1,0 x 22,23		50 kom	56,00	49,00
BOARP230X1,9IN	6650	230 x 1,9 x 22,23		25 kom	170,00	149,00

## ZA REZANJE

## TOP KVALITET

### REZNA PLOČA - CERAMIC

Kat. br.: BOAPR...

- Primena: INOX, Čelik
- Specijalna rezna ploča sa keramičkim zrnom za max. agresivnost i brzinu sečenja
- Pogodna za sečenje cevi, profila, tankih limova... max. brzina sečenja i min. termičko opterećenje
- Precizan rez
- Minimalni gubitak materijala

### PRIMENA:



ČELIK



INOX



kat. br.	MAX br. obrtaja	dimenzije (mm)	oblik	pakovanje	cena/kom do 100	cena/kom preko 100
BOARP115X1CR	13300	115 x 1,0 x 22,23		25 kom	65,00	56,00
BOARP125X1CR	12250	125 x 1,0 x 22,23		25 kom	71,00	61,00

## ZA BRUŠENJE

## TOP KVALITET

### LAMELASTI DISK - ZIRCONIUM

Kat. št.: 765...

- Primena: Čelik, INOX
- Podloga: Staklena vlakna
- Lamelasti disk sa specijalnim zrnom - Aluminijum cirkon
- Maksimalna agresivnost i brzina brušenja



#### PRIMENA:



ČELIK



INOX

kat. br.	MAX br. obrtaja	dimenzije (mm)	granulacija	pakovanje	cena/kom do 100	cena/kom preko 100
76511540	13300	115 x 22,23	40	10 kom	139,00	119,00
76511560	13300	115 x 22,23	60	10 kom	139,00	119,00
76511580	13300	115 x 22,23	80	10 kom	139,00	119,00
76512540	12000	125 x 22,23	40	10 kom	169,00	149,00
76512560	12000	125 x 22,23	60	10 kom	169,00	149,00
76512580	12000	125 x 22,23	80	10 kom	169,00	149,00

## ZA BRUŠENJE

## TOP KVALITET

### BRUSNA PLOČA - CERAMIC

Kat. št.: BOABP...

- Primena: INOX, Čelik
- Specijalna brusna ploča sa keramičkim zrnom za max. agresivnost
- max. brzina brušenja i min. termičko opterećenje

#### PRIMENA:



ČELIK



INOX



kat. br.	MAX br. obrtaja	dimenzije (mm)	oblik	pakovanje	cena/kom do 100	cena/kom preko 100
BOABP115X6,4CR	13300	115 x 6,4 x 22,23	—	25 kom	146,00	125,00
BOABP125X6,4CR	12200	125 x 6,4 x 22,23	—	25 kom	160,00	137,00

## ZA BRUŠENJE

## ODLIČNE PERFORMANSE

### BRUSNA PLOČA - ČELIK

Kat. št.: BOABP...

- Primena: Čelik
- Odličan učinak brušenja materijala
- Dug radni vek

#### PRIMENA:



ČELIK



INOX



kat. br.	MAX br. obrtaja	dimenzije (mm)	oblik	pakovanje	cena/kom do 200	cena/kom preko 200
BOABP115X6,4ME	13300	115 x 6,4 x 22,23	—	25 kom	89,00	79,00
BOABP125X6,4ME	12250	125 x 6,4 x 22,23	—	25 kom	99,00	89,00
BOABP180X6,4ME	8500	180 x 6,4 x 22,23	—	10 kom	173,00	149,00
BOABP230X6,4ME	6650	230 x 6,4 x 22,23	—	10 kom	298,00	260,00

## Rezna ploča

### KARBOSAN PLUS - Cut&Cut - INOX

#### Karakteristike:

- Abraziv: Aluminijum oksid - specijal
- Primena: INOX, aluminijum, visoko legirani čelici
- Pogodna za sečenje nerđajućeg čelika (INOX), tankih limova, INOX cevi, profila...
- Zahvaljujući specijalnoj vrsti aluminijum oksida Cut&Cut rezna ploča pruža max. brzinu sečenja i min. termičko opterećenje
- Precizan rez
- Minimalni gubitak materijala
- Pakovanje: 25 kom.



*Inox*

Kat. br.	Dimenzije (mm)	Max. br. (Obr/min)	Pakovanje (kom)	cena/kom do 200	cena/kom preko 200
910500	115x1.0x22,23	13.300	25	59,00	53,00
910520	125x1.0x22,23	13.300	25	69,00	63,00
910820	180x1.9x22,23	8.500	25	109,00	100,00
910830	230x1.9x22,23	6.600	25	175,00	162,00

## Brusna ploča

### KARBOSAN PLUS - METAL

#### Karakteristike:

- Abraziv: Aluminijum oksid
- Primena: Čelik/INOX
- Obrada zavarenih šavova i spojeva
- Pogodna za brušenje konstruktivnih čelika, visoko legiranih čelika, kaljenih čelika, nerđajućih čelika, čeličnog liva...
- Tvrdna struktura i abraziv od aluminijum oksida pruža veću agresivnost pri brušenju i brušenje termički osetljivih materijala



*Metal*

Kat. br.	Dimenzije (mm)	Max. br. (Obr/min)	Pakovanje (kom)	cena/kom do 100	cena/kom preko 100
910630	115x6.4x22,23	13.300	10	115,00	107,00
910640	125x6.4x22,23	12.200	10	129,00	121,00
910650	180x6.4x22,23	8.500	10	249,00	233,00
910670	230x6.4x22,23	6.600	10	378,00	354,00
911430	230x8.0x22,23	6.650	10	430,00	400,00

## Lamelasti disk UNIVERSAL LINE

### KARBOSAN - METAL

#### Karakteristike:

- Abraziv: Cirkon
- Primena: Čelik, Nerđajući čelik (INOX)
- Tip: ZXPR11
- Podloga: Staklena vlakna
- Standardna gustina
- Visok nivo agresivnosti



*Specijalne cene do isteka zalihe!*



*Metal & Inox*

**ZR** Zirconia  
**SD** Standardna Gustina

Agresivnost ●●●●●  
Trajanje ●●●○

Kat. br.	Dimenzije (mm)	Max. br. (Obr/min)	Granulacija	Pakovanje (kom)	cena/kom do 100	cena/kom preko 100
930400	115x22,23	13.300	40	10	149,00	130,00
930410	115x22,23	13.300	60	10	149,00	130,00
930420	115x22,23	13.300	80	10	149,00	130,00
930430	125x22,23	12.200	40	10	170,00	152,00
930440	125x22,23	12.200	60	10	170,00	152,00
930450	125x22,23	12.200	80	10	170,00	152,00

## Fiber disk TOPSIZE

### KARBOSAN - CERAMIC

#### Karakteristike:

- Abraziv: Ceramic CER51,
- Podloga: Vulkanizirani fiber
- Primena: Idealan za obradu INOX-a i čelika
- Agresivno keramičko zrno pruža visoku efikasnost
- Smanjeno termičko opterećenje u zoni brušenja
- Pakovanje: 50 kom.



Agresivnost ●●●●●  
Trajanje ●●●●●

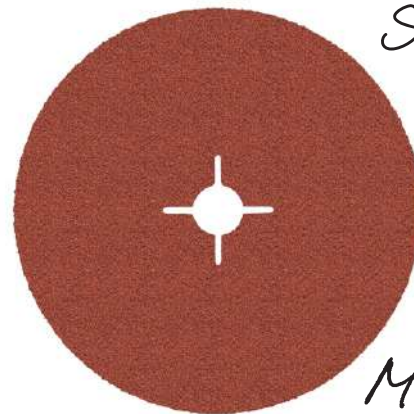

*Specijalne cene do isteka zalihe!*

*Metal & Inox*

Kat. br.	Dimenzije (mm)	Granulacija	Pakovanje (kom)	cena/kom do 200	cena/kom preko 200
958160	115x22,23	36	50	99,00	83,00
985424	115x22,23	40	50	98,00	80,00
903459	115x22,23	60	50	82,00	67,00
907331	115x22,23	80	50	76,00	62,00
968421	125x22,23	36	50	116,00	95,00
920272	125x22,23	40	50	110,00	90,00
968422	125x22,23	60	50	95,00	77,00
906088	125x22,23	80	50	85,00	70,00



## Lepezasti kolut

KG 500

### Karakteristike:

- Abraziv: Aluminijum oksid, AXFR11
- Primena: INOX, Čelik
- Podloga: X fleksibilni pamuk
- Pogodan za obradu cevi i profilisanih površina
- Širok spektar granulacija
- Visok nivo agresivnosti
- Primejuje se uz električni i pneumatski alat



*Metal & Inox*



Kat. br.	Dimenzije (mm)	Granulacija	Pakovanje (kom)	cena/kom
980345	30 x 15 x 6	60	10	145,00
980352	30 x 15 x 6	80	10	135,00
981698	30 x 15 x 6	120	10	155,00
980348	40 x 20 x 6	60	10	135,00
981863	40 x 20 x 6	80	10	168,00
981843	40 x 20 x 6	120	10	180,00
980356	50 x 30 x 6	60	10	215,00
982008	50 x 30 x 6	80	10	245,00
981984	50 x 30 x 6	120	10	320,00
980349	60 x 30 x 6	60	10	289,00
980358	60 x 30 x 6	80	10	295,00
982094	60 x 30 x 6	120	10	315,00

## Lepezasti disk

AL 165

### Karakteristike:

- Abraziv: Aluminijum oksid, AXFR11
- Primena: INOX, Čelik
- Podloga: X fleksibilni pamuk
- Pogodan za obradu cevi, profilisanih i ravnih površina
- Širok spektar granulacija
- Visok nivo agresivnosti



*Metal & Inox*



Kat. br.	Dimenzije (mm)	Granulacija	Pakovanje (kom)	cena/kom
982603	165 x 50 x 45	40	1	2.850,00
982608	165 x 50 x 45	60	1	2.680,00
982613	165 x 50 x 45	80	1	2.720,00
982583	165 x 50 x 45	100	1	3.120,00
982584	165 x 50 x 45	120	1	2.890,00
982588	165 x 50 x 45	150	1	3.200,00
982589	165 x 50 x 45	180	1	2.895,00
982593	165 x 50 x 45	220	1	3.280,00
982594	165 x 50 x 45	240	1	3.100,00
982598	165 x 50 x 45	280	1	3.360,00
982599	165 x 50 x 45	320	1	3.450,00
982604	165 x 50 x 45	400	1	4.210,00

## Lepezasti valjak

PB 100

### Karakteristike:

- Abraziv: Aluminijum oksid, AXFR11
- Primena: INOX, Čelik
- Podloga: X fleksibilni pamuk
- Pogodan za obradu ravnih i profilnih površina
- Visok nivo agresivnosti



*Metal & Inox*

Kat. br.	Dimenzije (mm)	Granulacija	Pakovanje (kom)	cena/kom
982424	100 x 100 x 19	40	1	2.950,00
982444	100 x 100 x 19	60	1	2.695,00
982448	100 x 100 x 19	80	1	2.760,00
982419	100 x 100 x 19	100	1	2.860,00
982423	100 x 100 x 19	120	1	2.990,00

## Brusno runo - valjak

FL 78

### Karakteristike:

- Granulacija: Fina
- Dimenzija: 100 x 100 x 19
- Primena: INOX, Čelik
- Pogodan za poliranje i čišćenje površina
- Ne ostavlja rizeve na obradenoj površini
- Kat.br. 915388



**cena/kom**  
**2.290,-**

## Brusno runo/abraziv - valjak

FK 78

### Karakteristike:

- Dimenzija: 100 x 100 x 19
- Granulacija: G100 / Fina
- Primena: INOX, Čelik
- Pogodan za pripremu površine pre poliranja
- Kat.br. 987012



**cena/kom**  
**2.280,-**

## Fiber disk GriteX CER12

Keramičko X abrazivno zrno i napredna X-form tehnologija pruža izuzetne performanske skidanja materijala i produženi vek trajanja alata.

Idealan je za nerdjajuće čelike (Inox), visokolegirane i termoosetljive čelike, liveno gvoždje...

Poseduje jedinstvenu formulu koja sprečava pregrevanje.

**NOVO**

**metabo**<sup>®</sup>

kat. br. 626456000

**Karbosan**

kat. br. 999910

**cenalkom**  
**195,00**

**cenalkom**  
**910,00**

**Podloga za fiber disk sa rebrima za hlađenje**

- Prečnik: 125 mm
- Broj obrtaja: 12.200 /min.
- Pihvat: M14

## Ugaona brusilica WEA 17-125 QUICK

- Snaga: 1700 W
- Prečnik ploče: 125 mm
- Obrtni moment: 3,7 Nm
- Broj obrtaja: 11.000 /min.
- Težina: 2,5 kg

**cenalkom**  
**20.990,-**

Autobalanser za maksimalno smanjenje vibracija pri radu



kat. br. 600534000

**metabo**<sup>®</sup>



Ostvarite max. učinak sa METABO ugaonom brusilicom sa autobalanserom i rebrastom podlogom za fiber disk sa specijalnim hlađenjem



## WESPA TRAČNE I CIRKULARNE TESTERE

Precizno i efikasno sečenje svih vrsta materijala i aplikacija



### Grupa materijala 1

- Obojeni metali
- Aluminijum
- Konstrukcijski čelici
- Sivi liv
- Temperovani čelici
- Čelici za cementaciju
- Čelici za ležajeve
- Alatni čelici
- Brzorezni čelici

### Grupa materijala 2

- Nerdjajući čelici
- Kaljeni čelici
- Čelici otpotni na koroziju
- Termički obradjeni čelici
- Čelici i obojene legure
- Titanijum – titanijum legure

### Aplikacije

<b>Puni materijali</b> Veći prečnici	<b>Puni materijali</b> Manji prečnici	<b>Debelozidne cevi i profili</b>	<b>Tankozidne cevi i profili</b>
<b>Čelični profili</b>	<b>Sečenje u buntu</b> Puni materijali	<b>Sečenje u buntu</b> Cevi i profili	<b>Mineralni materijali</b>
<b>Gume</b>	<b>Žičani kablovi</b>	<b>Kompozitni materijali</b>	<b>Kaljeni čelici</b>

### Prednosti

<b>Sečenje različitih profila</b>	<b>Preciznost</b>	<b>Tačnost obradjene površine</b>	<b>Otpornost na habanje</b>
<b>Odlične performance</b>	<b>Smanjenje troškova</b>	<b>Redukcija vibracija i buke</b>	

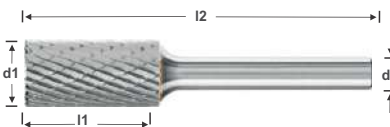
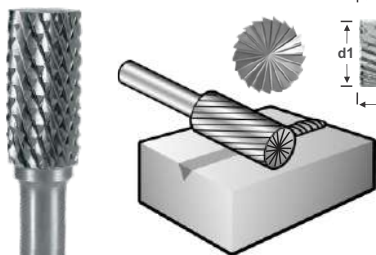

**Čelik****INOX****P****M****Roto-glodalo****CARBIDE OBLIK B (ZYA-S)****P****M**

kat. br.	d1 (mm)	l1 (mm)	d2 (mm)	l2 (mm)	cena/Č	cena/INOX
B0210M06	2	10	6	55	615,00	660,00
B0314M06	3	14	6	55	615,00	660,00
B0414M06	4	14	6	55	615,00	660,00
B0616M06	6	16	6	65	615,00	660,00
B0820M06	8	20	6	65	830,00	895,00
B1020M06	10	20	6	65	980,00	1.070,00
B1225M06	12	25	6	65	1.340,00	1.490,00
B1625M06	16	25	6	65	2.350,00	2.580,00

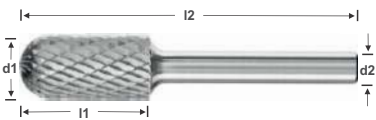
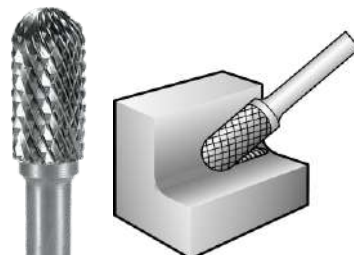
**Roto-glodalo****CARBIDE OBLIK C (WRC)****P****M**

kat. br.	d1 (mm)	l1 (mm)	d2 (mm)	l2 (mm)	cena/Č	cena/INOX
C0210M06	2	10	6	55	615,00	660,00
C0314M06	3	14	6	55	615,00	660,00
C0414M06	4	14	6	55	615,00	660,00
C0616M06	6	16	6	65	615,00	660,00
C0820M06	8	20	6	65	830,00	895,00
C1020M06	10	20	6	65	980,00	1.070,00
C1225M06	12	25	6	65	1.340,00	1.490,00
C1625M06	16	25	6	65	2.400,00	2.580,00

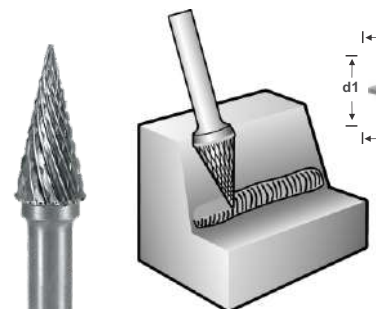
**Roto-glodalo****CARBIDE OBLIK M (SKM)****P****M**

kat. br.	d1 (mm)	l1 (mm)	d2 (mm)	l2 (mm)	cena/Č	cena/INOX
M0311M06	3	11	6	55	615,00	660,00
M0618M06	6	18	6	65	615,00	660,00
M0820M06	8	20	6	65	830,00	895,00
M1020M06	10	20	6	65	980,00	1.070,00
M1225M06	12	25	6	65	1.340,00	1.490,00
M1625M06	16	25	6	65	2.400,00	2.580,00

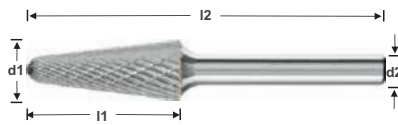
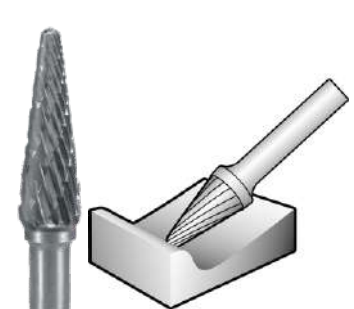
**Roto-glodalo****CARBIDE OBLIK L (KEL)****P****M**

kat. br.	d1 (mm)	l1 (mm)	d2 (mm)	l2 (mm)	cena/Č	cena/INOX
L0313M06	3	13	6	55	670,00	710,00
L0616M06	6	16	6	65	670,00	710,00
L0822M06	8	22	6	65	830,00	895,00
L1025M06	10	25	6	65	980,00	1.070,00
L1228M06	12	28	6	65	1.340,00	1.490,00
L1633M06	16	33	6	65	2.400,00	2.580,00

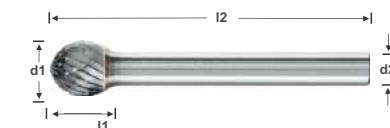
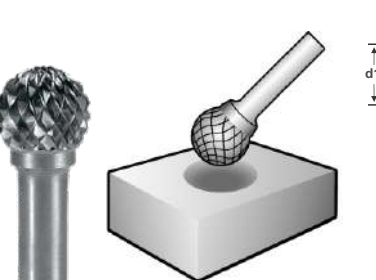
**Roto-glodalo****CARBIDE OBLIK D (KUD)****P****M**

kat. br.	d1 (mm)	l1 (mm)	d2 (mm)	l2 (mm)	cena/Č	cena/INOX
D0202M06	2	1,8	6	55	615,00	710,00
D0303M06	3	2,7	6	55	615,00	710,00
D0403M06	4	3	6	55	615,00	710,00
D0605M06	6	5	6	55	615,00	710,00
D0807M06	8	7	6	65	830,00	895,00
D1009M06	10	9	6	65	980,00	1.070,00
D1210M06	12	10	6	65	1.340,00	1.490,00
D1614M06	16	14	6	65	2.400,00	2.580,00

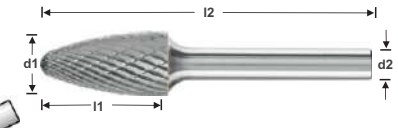
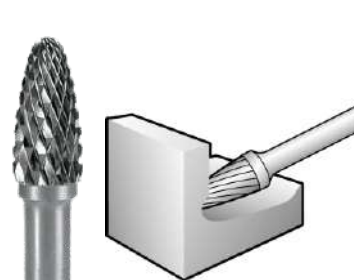
**Roto-glodalo****CARBIDE OBLIK F (RBF)****P****M**

kat. br.	d1 (mm)	l1 (mm)	d2 (mm)	l2 (mm)	cena/Č	cena/INOX
F0313M06	3	13	6	55	615,00	710,00
F0618M06	6	18	6	65	615,00	710,00
F0820M06	8	20	6	65	830,00	895,00
F1020M06	10	20	6	65	980,00	1.070,00
F1225M06	12	25	6	65	1.340,00	1.490,00
F1625M06	16	25	6	65	2.400,00	2.580,00

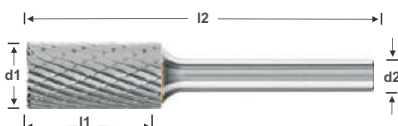
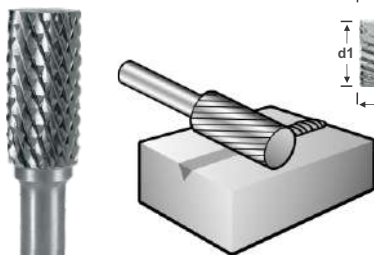
**Čelik****INOX****P****M****Roto-glodalo  
CARBIDE OBLIK A (ZYA)****P****M**

kat. br.	d1 (mm)	l1 (mm)	d2 (mm)	l2 (mm)	cena/Č	cena/INOX
A0210M06	2	10	6	55	615,00	710,00
A0314M06	3	14	6	55	615,00	710,00
A0414M06	4	14	6	55	615,00	710,00
A0616M06	6	16	6	65	615,00	710,00
A0820M06	8	20	6	65	830,00	895,00
A1020M06	10	20	6	65	980,00	1.070,00
A1225M06	12	25	6	65	1.340,00	1.490,00
A1625M06	16	25	6	65	2.400,00	2.580,00

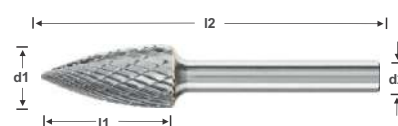
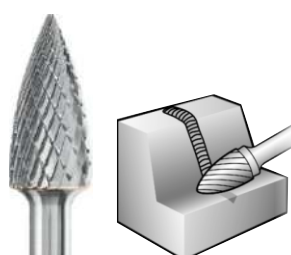
**Roto-glodalo  
CARBIDE OBLIK G (SPG)****P****M**

kat. br.	d1 (mm)	l1 (mm)	d2 (mm)	l2 (mm)	cena/Č	cena/INOX
G0313M06	3	13	6	55	615,00	710,00
G0618M06	6	18	6	65	615,00	710,00
G0820M06	8	20	6	65	830,00	895,00
G1020M06	10	20	6	65	980,00	1.070,00
G1225M06	12	25	6	65	1.340,00	1.490,00
G1625M06	16	25	6	65	2.400,00	2.580,00

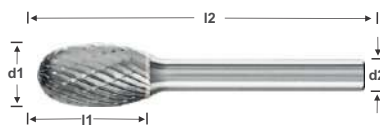
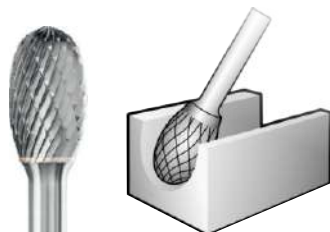
**Roto-glodalo  
CARBIDE OBLIK E (TRE)****P****M**

kat. br.	d1 (mm)	l1 (mm)	d2 (mm)	l2 (mm)	cena/Č	cena/INOX
E0307M06	3	7	6	55	615,00	710,00
E0610M06	6	10	6	65	615,00	710,00
E0813M06	8	13	6	65	830,00	895,00
E1016M06	10	16	6	65	980,00	1.070,00
E1220M06	12	20	6	65	1.340,00	1.490,00
E1625M06	16	25	6	65	2.400,00	2.580,00

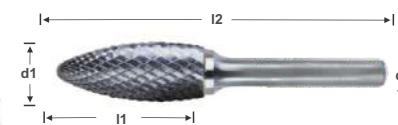
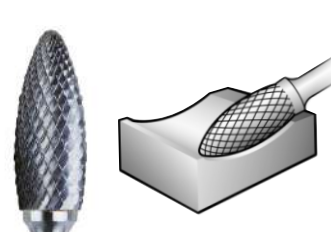
**Roto-glodalo  
CARBIDE OBLIK H (B)****P****M**

kat. br.	d1 (mm)	l1 (mm)	d2 (mm)	l2 (mm)	cena/Č	cena/INOX
H0313M06	3	13	6	55	695,00	745,00
H0618M06	6	18	6	65	695,00	745,00
H0820M06	8	20	6	65	880,00	920,00
H1025M06	10	25	6	65	1.050,00	1.100,00
H1232M06	12	32	6	65	1.490,00	1.570,00
H1636M06	16	36	6	65	2.590,00	2.660,00

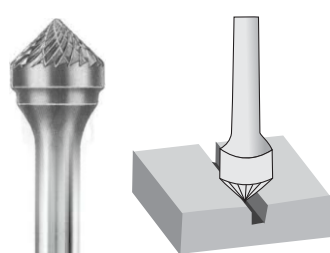
**Roto-glodalo  
CARBIDE OBLIK J****P****M**

kat. br.	d1 (mm)	l1 (mm)	d2 (mm)	l2 (mm)	cena/Č	cena/INOX
J0303M06	3	2,6	6	55	615,00	710,00
J0605M06	6	5,2	6	55	615,00	710,00
J0807M06	8	6,9	6	55	830,00	895,00
J1009M06	10	8,7	6	55	980,00	1.070,00
J1210M06	12	10,4	6	55	1.340,00	1.490,00
J1614M06	16	13,8	6	55	2.400,00	2.580,00

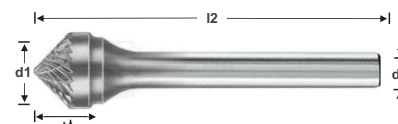
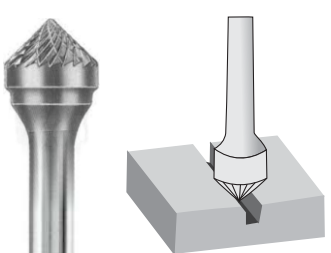
**Roto-glodalo  
CARBIDE OBLIK K****P****M**

kat. br.	d1 (mm)	l1 (mm)	d2 (mm)	l2 (mm)	cena/Č	cena/INOX
K0302M06	3	2	6	55	615,00	710,00
K0603M06	6	3	6	55	615,00	710,00
K0804M06	8	4	6	55	830,00	895,00
K1005M06	10	5	6	55	980,00	1.070,00
K1206M06	12	6	6	55	1.340,00	1.490,00
K1608M06	16	8	6	55	2.400,00	2.580,00



**LESSMANN**  
DRABTURSTEN - WIRE BRUSHES



## Disk četka za stacionarne mašine

480120/480220

### Karakteristike:

- Industrijska četka
- Debljina žice: 0,2 i 0,3 mm
- Oblik i gustina žice: talasasta/visoka
- Testirana na bezbednost
- Mogućnost redukcije otvora



Prečnik x Širina x Debljina žice/mm	Čelik 480120 cena/kom	Inox 480220 cena/kom	Prihvat/mm	Visina žice/mm	max.o/min
100x20/0,2	1.350,00	-	30	23	8.000
100x20/0,3	1.210,00	3.600,00	30	23	8.000
100x28/0,3	1.650,00	-	30	23	8.000
125x22/0,3	1.450,00	2.200,00	30	30	6.000
150x30/0,2	2.520,00	6.500,00	50,8	32	6.000
150x30/0,3	1.780,00	6.100,00	50,8	29	6.000
178x23/0,3	2.350,00	4.700,00	50,8	29	6.000
178x32/0,3	2.400,00	7.750,00	50,8	38	6.000
200x30/0,3	3.100,00	9.600,00	80	38	4.500
200x38/0,3	3.450,00	-	80	38	4.500
250x28/0,3	5.100,00	12.000,00	100	47	3.600
300x32/0,3	6.450,00	-	120	50	3.600

## Disk četka

480570/480572

### Karakteristike:

- Industrijska četka
- Oblik žice: pletena
- Debljina žice: 0,50 mm
- Prihvat: M14 i 22,2



Prečnik x Širina/mm	Čelik 480570 cena/kom	Inox 480572 cena/kom	Prihvat/mm	Visina žice/mm	max.o/min
115/14	1.090,00	2.450,-	22,2	24	12.500
115/14M14	1.510,00	-	M14	24	12.500
125/14	1.450,00	2.950,-	22,2	29	12.500
125/14M14	1.680,00	-	M14	29	12.500
150/14	1.650,00	-	22,2	32	12.500
178/14	2.100,00	5.450,-	22,2	38	12.500



## Disk četka na osovini

481510/481512

### Karakteristike:

- Industrijska četka
- Oblik i gustina žice: talasasta/visoka
- Osovina: 6x30 mm

Prečnik x Debljina žice/mm	max.o/min	Širina/mm	Čelik 481510 cena/kom	Inox 481512 cena/kom
30/0,20	20.000	6	470,00	655,00
40/0,20	18.000	8	465,00	720,00
50/0,20	15.000	14	700,00	1.050,00
50/0,30	15.000	14	630,00	965,00
60/0,20	15.000	10	545,00	835,00
60/0,30	15.000	10	496,00	760,00
70/0,20	15.000	14	795,00	1.220,00
70/0,30	15.000	14	675,00	1.080,00
80/0,20	15.000	16	850,00	-
80/0,30	15.000	16	760,00	1.210,00



## Lončasta četka

481020/481030

### Karakteristike:

- Industrijska četka
- Oblik žice: talasasta
- Debljina žice: 0,2 i 0,3 mm
- Prihvat: M14



Prečnik x Debljina žice/mm	max.o/min	Čelik 481020 cena/kom	Inox 481030 cena/kom
60/0,2	8.000	640,00	-
60/0,3	8.000	650,00	1.360,00
80/0,3	8.000	1.690,00	2.950,00
100/0,3	6.000	2.120,00	3.150,00



## Lončasta četka

481090/481092

### Karakteristike:

- Industrijska četka
- Oblik žice: pletena
- Debljina žice: 0,35 i 0,50 mm
- Prihvat: M14



Prečnik x Debljina žice/mm	max.o/min	visina žice/mm	Čelik 481090 cena/kom
65/0,35	12.500	20	845,00
65/0,50	12.500	20	780,00
90/0,50	11.500	22	1.510,00



## Tanjirasta četka

481220 / 481222

### Karakteristike:

- Industrijska četka
- Oblik žice: pletena
- Prihvat: M14



Prečnik x Širina/mm	Čelik 481220 cena/kom	Inox 481222 cena/kom	Debljina/mm	Visina žice/mm	max.o/min
100x12	1.200,00	1.810,00	0,35	20	15.000
115x12	1.630,00	2.500,00	0,5	24	15.000
125x12	2.150,00	-	0,5	29	15.000



## Četka za obradu cevi

481730/481732

### Karakteristike:

- Industrijska četka
- Oblik žice: pletena
- Za unutrašnju obradu cevi
- Sa povećavanjem br.obrtaja, povećava se prečnik
- Osovina: 6 mm



Prečnik x Debljina žice/mm	Čelik 481730 cena/kom	Inox 481732 cena/kom	Ukupna dužina/mm	Visina žice/mm	max.o/min
19/0,25	1.420,00	2.100,-	72	28	20.000
19/0,35	1.380,00	-	72	28	20.000
22/0,35	1.400,00	1.975,-	72	28	20.000
29/0,25	1.860,00	2.570,-	72	28	20.000
29/0,35	1.800,00	-	72	28	20.000





## Ručna stega

TG-2K

### Karakteristike:

- Industrijska ručna stega sa ojačanim čeljustima
- Sila stezanja: 6000N
- Ergonomična 2-komponentna ručica za optimalni prenos sile
- Zaštita od proklizavanja
- Zaštitne plastične kapice
- Pogodna za teške uslove rada



kat. br.	raspon mm	širina mm	presek mm	cena/kom
TG16-2K	160	80	25 x 6	2.710,00
TG20-2K	200	100	27 x 7	3.725,00
TG25-2K	250	120	29 x 9	4.510,00
TG30-2K	300	140	32 x 10	5.620,00
TG40-2K	400	175	32 x 10	8.810,00
TG60S17-2K	600	175	32 x 10	8.000,00
TG80S17-2K	800	175	32 x 10	9.050,00
TG100S17-2K	1000	175	32 x 10	10.070,00

## Bravarska stega

BESSEY 587205 ...

### Karakteristike:

- Industrijska bravarska stega
- Sila stezanja: 6000 N
- 20% veća sila stezanja pruža max. stabilnost
- Ergonomična 2-komponentna ručica za optimalni prenos sile
- Kompletno izradjena od kaljenog čelika
- Okretna čelična pritisna ploča



kat. br.: 587205	raspon mm	širina mm	presek mm	cena/kom
..120	120	60	13,5 x 6,5	2.780,00
..160	160	80	16 x 7,5	3.320,00
..200	200	100	19,5 x 9,5	4.800,00
..250	250	120	22,0 x 10,5	5.400,00
..300	300	140	25 x 12	6.750,00
..400	400	120	25 x 12	7.800,00
..500	500	120	25 x 12	8.290,00
..600	600	120	25 x 12	8.730,00
..800	800	120	27 x 13	10.530,00
..1000	1000	120	27 x 13	11.780,00

## Bravarska stega sa T-ručicom

BESSEY 587500 ...

### Karakteristike:

- Industrijska bravarska stega za veća opterećenja
- Sila stezanja: 12000 N
- 20 % veća sila stezanja pruža max. stabilnost
- Zatezni moment: 40 Nm
- T-ručica za velike sile stezanja
- Kompletno izradjena od kaljenog čelika
- Specijalna pritisna ploča za sigurnije stezanje
- Pritisna ploča je okretna pod uglom od 35° i trpi termička opterećenja što pruža duži radni vek

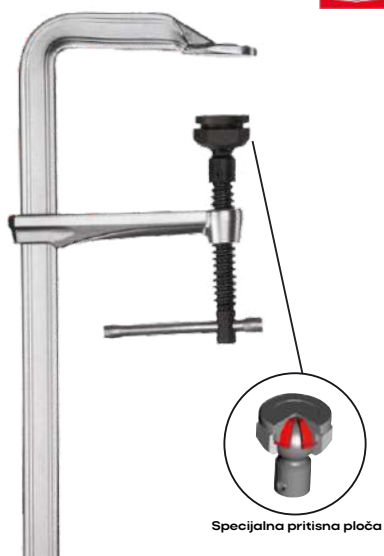

Specijalna pritisna ploča

kat. br.: 587500	raspon mm	širina mm	presek mm	cena/kom
..250	250	140	30 x 13	11.770,00
..300	300	140	30 x 13	12.100,00
..500	500	140	30 x 13	15.100,00
..800	800	140	30 x 13	17.450,00
..1000	1000	140	30 x 13	19.600,00

## Brzostezna bravarska stega

BESSEY 587302 ...

### Karakteristike:

- Industrijska brzostezna bravarska stega
- Sila stezanja: 8500 N
- 5x brže stezanje u odnosu na standardno
- Neklizajuća poluga za pritezanje
- Pritisna ploča izradjena od sinterovanog čelika
- Sigurno stezanje otporno na vibracija



kat. br.: 587302	raspon mm	širina mm	presek mm	cena/kom
..160	160	80	17,5x6,8	7.350,00
..200	200	100	22x8,5	8.370,00
..250	250	120	24,5x9,5	9.690,00
..300	300	140	28 x 11	11.400,00
..400	400	120	28 x 11	11.950,00
..500	500	120	28 x 11	12.900,00
..600	600	120	28 x 11	13.600,00



### BIT-nastavak

PH



**cena/kom**  
**65,00**



543300...

kat. br.	Ukupna dužina (mm)	cena/kom
PH1x25	25	65,00
PH2x25	25	65,00
PH3x25	25	65,00

### BIT-nastavak

PZ



**cena/kom**  
**65,00**



543400...

kat. br.	Ukupna dužina (mm)	cena/kom
PZ1x25	25	65,00
PZ2x25	25	65,00
PZ3x25	25	65,00

### BIT-nastavak

TORX



**cena/kom**  
**116,00**



543500...

kat. br.	Ukupna dužina (mm)	cena/kom	kat. br.	Ukupna dužina (mm)	cena/kom
TX6	25	116,00	TX15	25	116,00
TX7	25	116,00	TX20	25	116,00
TX8	25	116,00	TX25	25	116,00
TX9	25	116,00	TX27	25	116,00
TX10	25	116,00	TX30	25	116,00
			TX40	25	116,00

### BIT-nastavak

PH



**Karakteristike:**  
• BTZ – za metal

**cena/kom**  
od: **199,00**



kat. br.	Dužina (mm)	543720 PH BTZ cena/kom
PH1	25	199,00
PH2	25	199,00
PH3	25	199,00

### BIT-nastavak

PZ



**Karakteristike:**  
• BTZ – za metal

**cena/kom**  
od: **199,00**



kat. br.	Dužina (mm)	543420 PZ BTZ cena/kom
PZ1	25	199,00
PZ2	25	199,00
PZ3	25	199,00

### BIT-nastavak

TORX



**Karakteristike:**  
• BTZ – za metal

**cena/kom**  
od: **355,00**



kat. br.	Dužina (mm)	543515 TORX BTZ cena/kom
TX10	25	355,00
TX15	25	355,00
TX20	25	355,00
TX25	25	355,00
TX30	25	355,00
TX40	25	355,00

### Set bitova 30-delni

543635 0012

**Karakteristike:**  
• Set bitova sa univerzalnim držačem  
• Kompaktno pakovanje

**Set sadrži:**

- 1 x univerzalni držač bitova 50 mm
- 3 x bit ravni 4.5 | 5.5 | 6,5 mm
- 8 x bit PH1 | PH2 | PH3
- 9 x bit PZ1 | PZ2 | PZ3
- 6 x bit Torx T10 | T15 | T20 | T25 | T30 | T40
- 3 x bit šestougaoni "Hex-Plus" 4 | 5 | 6 mm

**cena/SET**  
**2.570,-**



### Univerzalni nosač bitova 1/4"

542...

**Karakteristike:**  
542100: Glava od nerdjajućeg čelika, sigurnosni prsten, jak trajni magnet  
542160: Rapidaptor sistem, brzostezna glava, jak trajni magnet, kratki  
542162: Rapidaptor sistem, brzostezna glava, jak trajni magnet, produženi



kat. br.	542100 cena/kom	542160 cena/kom	542162 cena/kom	542100 dužina	542160 dužina	542162 dužina	Prihvat
E6,3	910,00	-	2.295,00	75	-	75	1/4"
E6,3K	845,00	-	-	50	-	-	1/4"
E6,3K	-	1.998,00	-	-	50	-	1/4"



# metabo®

MAG 50  
600636500



## Krunasta burgija

493500 ...

Karakteristike:

- WELDON prihvat 19 mm (3/4")
- Dubina bušenja: 30 mm
- HSS + presvlaka od tvrdog metala
- Vario-plus presvlaka za duži vek trajanja i ravnomerno uklanjanje strugotine
- Podnosi termička opterećenje, 800°C



### Vario Plus presvlaka



ø mm	cena/kom	ø mm	cena/kom
.. 12	2.135,00	.. 31	4.400,00
.. 13	2.235,00	.. 32	4.520,00
.. 14	2.050,00	.. 33	4.720,00
.. 15	2.400,00	.. 34	5.460,00
.. 16	2.455,00	.. 35	6.050,00
.. 17	2.555,00	.. 36	6.415,00
.. 17,5	2.465,00	.. 37	6.510,00
.. 18	2.400,00	.. 38	6.590,00
.. 19	2.690,00	.. 39	6.780,00
.. 19,5	2.720,00	.. 40	7.030,00
.. 20	2.845,00	.. 41	7.370,00
.. 21	3.030,00	.. 42	7.710,00
.. 22	2.970,00	.. 43	7.970,00
.. 23	3.240,00	.. 44	8.450,00
.. 24	3.333,00	.. 45	8.720,00
.. 25	3.570,00	.. 46	8.935,00
.. 26	3.500,00	.. 47	9.200,00
.. 27	3.800,00	.. 48	9.350,00
.. 28	3.890,00	.. 49	9.600,00
.. 29	3.988,00	.. 50	9.950,00
.. 30	4.300,00	-	-

## Krunasta burgija

493510 ...

Karakteristike:

- WELDON prihvat 19 mm (3/4")
- Dubina bušenja: 55 mm
- HSS + presvlaka od tvrdog metala
- Vario-plus presvlaka za duži vek trajanja i ravnomerno uklanjanje strugotine
- Podnosi termička opterećenje, 800°C



### Vario Plus presvlaka



ø mm	cena/kom	ø mm	cena/kom
.. 12	2.370,00	.. 31	6.290,00
.. 13	2.550,00	.. 32	6.400,00
.. 14	2.680,00	.. 33	6.520,00
.. 15	3.100,00	.. 34	6.670,00
.. 16	3.390,00	.. 35	7.030,00
.. 17	3.480,00	.. 36	7.370,00
.. 17,5	3.550,00	.. 37	7.600,00
.. 18	3.370,00	.. 38	7.780,00
.. 19	3.920,00	.. 39	7.950,00
.. 19,5	3.995,00	.. 40	8.200,00
.. 20	4.150,00	.. 41	8.450,00
.. 21	4.250,00	.. 42	8.600,00
.. 22	4.235,00	.. 43	8.800,00
.. 23	4.560,00	.. 44	9.030,00
.. 24	4.750,00	.. 45	9.380,00
.. 25	4.980,00	.. 46	9.700,00
.. 26	4.990,00	.. 47	10.135,00
.. 27	5.405,00	.. 48	10.325,00
.. 28	5.570,00	.. 49	10.090,00
.. 29	5.720,00	.. 50	10.950,00
.. 30	6.060,00	-	-

## Set krunastih burgija 5-delni

493500 SET

Karakteristike:

- WELDON prihvat 19 mm (3/4")
- Dubina bušenja: 30 mm
- HSS + presvlaka od tvrdog metala
- Vario-plus presvlaka za duži vek trajanja i ravnomerno uklanjanje strugotine
- Podnosi termička opterećenje, 800°C
- Set sadrži: 2x ø14 / 2x ø18 / 1x ø22

**cena/set**  
**10.960,-**



## Set krunastih burgija 5-delni

493510 SET

Karakteristike:

- WELDON prihvat 19 mm (3/4")
- Dubina bušenja: 55 mm
- HSS + presvlaka od tvrdog metala
- Vario-plus presvlaka
- Podnosi termička opterećenje, 800°C
- Set sadrži: 2x ø14 / 2x ø18 / 1x ø22

**cena/set**  
**15.200,-**





**Pomično merilo analogno 0-150; 0-200; 0-300**

1205 ...

- Karakteristike:
- Material: inox
  - Površina: mat hromirana
  - Standard: DIN862

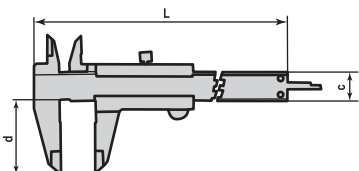

Kat. br.	Dubinsko merilo	Merni opseg (mm)	Tačnost (mm)	L (mm)	d (mm)	c (mm)	cena/kom
1205-150S	pločasto	0-150/0,05	+/- 0,05	235	40	16	2.180,00
1205-150ZS	pločasto	0-150/0,02	+/- 0,03	235	40	16	2.200,00

**Digitalno pomično merilo 0-150; 0-200; 0-300**

1108 ...

- Karakteristike:
- Podela: 0.01/0.0005"
  - Komande: on/off, zero, mm/coil
  - Pomeranjem digitalnog dela displeja se automatski uključuje

- Izraden od nerđajućeg čelika
- Izlaz za PC
- Priključak za prenos podataka „Data Output“
- Opciona oprema: sistem za prenos podataka „Data Output“

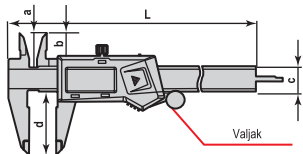

Kat. br.	Opseg (mm)	Tačnost (mm)	L (mm)	a (mm)	b (mm)	c (mm)	d (mm)	cena/kom
1108-150	0-150mm/0-6"	+/- 0,02	236	21	16	16	40	3.300,00
1108-200	0-200mm/0-8"	+/- 0,03	286	24	20,5	16	50	5.220,00
1108-300	0-300mm/0-12"	+/- 0,03	400	25	20,5	16	60	9.300,00

**Pomično merilo analogno 0-500; 0-1000**

1214 ...

- Karakteristike:
- Material: inox
  - Gradacija indikatora: 0,05 mm
  - Mogućnost merjenja debljine

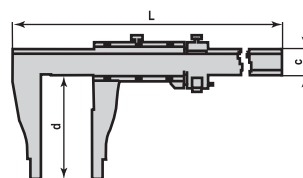

Kat. br.	Dubinsko merilo	Merni opseg (mm)	Tačnost (mm)	L (mm)	d (mm)	c (mm)	cena/kom
1214-500	pločasto	0-500/0,02	+/- 0,05	670	100	24	18.620,00
1214-1000	pločasto	0-1000/0,02	+/- 0,08	1216	140	32	55.970,00

**Dubinomer analogni**

1240 ...

- Karakteristike:
- Proizvedeno od nerđajućeg čelika
  - Satenska hromirana površina za očitavanje

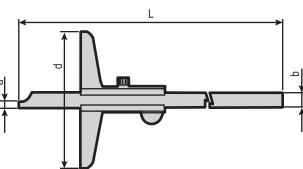

Kat. br.	Opseg (mm)	Tačnost (mm)	L (mm)	a (mm)	b (mm)	d (mm)	cena/kom
1240-150	0-150	+/- 0,05	245	5	11,5	100	3.735,00
1240-200	0-200	+/- 0,05	282	5	11,5	100	4.010,00
1240-300	0-300	+/- 0,08	382	5	11,5	100	5.150,00

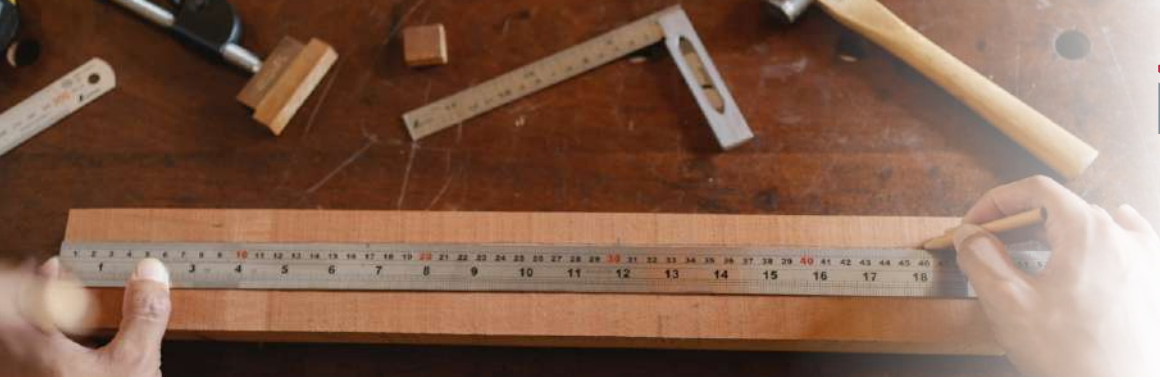

## Ugaonik / Ugaonik sa postoljem

351500 / 351550

### Karakteristike:

- Čelični, galvanizirani
- Polirane ivice
- Sa postoljem i bez
- Merenje ugla, provera, obeležavanje

*Specijalne cene do isteka zalih!*



Dimenzije/mm	Presek/mm	351500 Cena/kom	351550 Cena/kom
...150x100	20 x 5	1.030,00	1.490,00
...200x130	20 x 5	1.090,00	1.800,00
...250x160	25 x 5	1.330,00	2.200,00
...300x180	25 x 5	1.460,00	2.650,00
...500x280	30 x 5	2.220,00	4.435,00
...750x375	30 x 5	3.215,00	7.200,00
...1000x500	30 x 5	4.160,00	10.720,00

## Ugaonik 45° / Ugaonik sa postoljem 45°

352500 / 352550

### Karakteristike:

- DIN875/II
- Specijalna vrste čelika
- Fino obradjene pvršine i ivice
- Sa postoljem i bez
- Merenje ugla, provera, obeležavanje

*Specijalne cene do isteka zalih!*

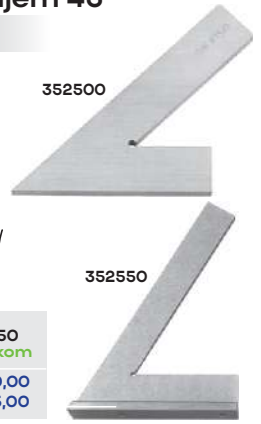

Dimenzije/mm	Presek/mm	352500 Cena/kom	352550 Cena/kom
...120x80	20 x 5	2.490,00	3.530,00
...150x100	20 x 5	2.725,00	3.925,00

## Uglomer O-180°

354151...

### Karakteristike:

- Površinski ojačan aluminijum, crno eloksiran
- Zavrtanj za fiksiranje
- Opseg: 0-180°
- Tačnost merenja: 1°.



Poluprečnik x dužina/mm	cena/kom	Presek/mm
80x120	1.180,00	11x2
120x150	1.360,00	13x2
150x200	1.680,00	16x3
200x300	2.250,00	20x3
300x500	4.575,00	30x4



## Pomično merilo obeleživač

343810

### Karakteristike:

- Tačnost: 0.1 mm
- Mogućnost zamene igla
- Isporuka sa jednom rezervnom iglom



Opseg merenja/mm	343810 cena/kom	Presek/mm	343812 cena/kom	Igla
200	4.300,00	40x3	530,00	1

## Magnetni ugaonik

1000152 ...

### Karakteristike:

- Precizno podešavanje, poravnanje i fiksiranje
- Ugao: 30° / 45° / 60° / 75° / 90° / 135°

*Specijalne cene do isteka zalih!*



Kat. broj	Snaga magneta (kg)	Cena/kom
... 982	11	560,00
... 983	23	899,00
... 984	34	1.415,00

## Magnetni ugaonik

1000152 ...

### Karakteristike:

- Precizno podešavanje, poravnanje i fiksiranje
- Ugao: 45° / 90° / 135°

*Specijalne cene do isteka zalih!*



Kat. broj	Snaga magneta (kg)	Cena/kom
... 985	11	560,00
... 986	23	890,00
... 987	34	1.415,00

## Marker za pisanje po metalu

PRO-LINE HP 659816...

### Karakteristike:

- Idealan za pisanje po masnim površinama
- Visoko kvalitetna boja otporna na vodu
- Kratko vreme sušenja
- Dugotrajnost boje



659816 cena/kom	Dimenzija/mm	Boja
410,00	3	Plava
410,00	3	Žuta
410,00	3	Zelena
410,00	3	Crvena
410,00	3	Crna
410,00	3	Bela

*Specijalne cene do isteka zalih!*



## Marker za pisanje po INOX-u

SL.200 659811...

### Karakteristike:

- Idealan za pisanje po INOX-u
- Nakon skidanja ne ostavlja tragove
- Otporan na vodu i UV zračenje
- Otporan na temperaturu do 100 °C



659811 cena/kom	Dimenzija/mm	Boja
675,00	3	Bela
675,00	3	Žuta
675,00	3	Crvena

*Specijalne cene do isteka zalih!*





## Univerzalne rukavice

TIM-122

### Karakteristike:

- Materijal: Fina kozija koža, pamuk
- Nepostavljene
- Odlična prilagodljivost i osetljivost prstiju
- Čičak traka za dobro prijanjanje
- Veličine: 7, 8, 9, 10 i 11
- Pakovanje: 12/120 pari



Količina	cena/par
12 pari	315,00
48 pari	298,00
96 pari	275,00



EN388/2016



kat. 2 2122X HW-1708

## Univerzalne rukavice

TIM-28

### Karakteristike:

- Fina govedja koža na dlanu 0,9-1,0 mm
- Brušena govedja koža na nadlanci
- Fleksibilne, izdržljive i prilagodljive
- Veličina: 9, 10 i 11
- Pakovanje: 12 pari



Količina	cena/par
12 pari	369,00
48 pari	319,00
96 pari	295,00



EN388/2016



kat. 2 2132X HW-1001

## Univerzalne rukavice

TIM-24

### Karakteristike:

- Materijal: Fina kozija koža
- Nepostavljene
- Ekstremno dobra osetljivost prstiju
- Odlična prilagodljivost
- Elastična traka 180 °
- Veličine: 9, 10 i 11
- Pakovanje: 12/120 pari



Količina	cena/par
12 pari	379,00
48 pari	359,00
96 pari	335,00



EN388/2016



kat. 2 2122X HW-1001

## Varilačke rukavice

TIM-410

### Karakteristike:

- Materijal: govedja koža, pamučna postava
- Otpornost na visoke temperature
- Ojačani šavovi i dodatno ojačanje na dlanovima
- Visoka izdržljivost i postojanost
- Odlična prilagodljivost
- Veličine: 10, 11, 12
- Pakovanje: 6 pari

Količina	cena/par
6 pari	525,00
30 pari	495,00



Type A



EN 12477:2001 + A1:2005



Cat. II EN 388:2016 4244X EN 407:2004 413X4X



## Nosač za radne rukavice

GC-01-Black

### Karakteristike:

- Jednostavno kačenje na pojasu ili džepu
- Idealno za odlaganje radnih rukavica
- Rukavice su uvek uz Vas.

cena/set  
**115,00**



## Radne rukavice TEGERA 866

### Karakteristike:

- Materijal: poliuretan - PU
- Osnova: poliester, 13 gg
- Prozirane na nadlanci
- Otpornost dlana na masti i ulja
- Veoma lake i fleksibilne
- Veličine: 6, 7, 8, 9, 10 i 11
- Pakovanje: 6/120



Količina	cena/par
12 pari	109,00
60 pari	99,00
120 pari	95,00



EN 420:2003 + A1:2009 EN 388:2016 3121X

**TEGERA®**

## Radne rukavice PN8003-

### Karakteristike:

- Materijal: Poliuretan - PU
- Osnova: Poliester, 13gg
- Prozračne na nadlanci
- Veoma lake i fleksibilne
- Dobra osetljivost prstiju
- Odličan stisak
- Veličine: 9, 10 i 11
- Pakovanje: 12/120 pari



Količina	cena/par
12 pari	49,00
120 pari	45,00
240 pari	39,00

Cat. II EN 388 3121X

**JADEU SAFETY**

## Radne rukavice TEGERA 883A

### Karakteristike:

- Materijal: Nitrilna pena
- Osnova: Najlon, likra, 15 gg
- Odličan stisak
- Otpornost dlana na vodu i ulja
- Ekstremno dobra osetljivost prstiju
- Ekstremno fleksibilne, komforne i lake
- Odlična prilagodljivost
- Vrlo izdržljive i dugotrajne
- Prozračne na nadlanci
- Veličine: 6, 7, 8, 9, 10 i 11
- Pakovanje: 12/120 pari



Količina	cena/par
12 pari	405,00
48 pari	379,00
96 pari	359,00



EN 420:2003 + A1:2009 EN 388:2016 4131X EN 407:2004 X1XXXX

**TEGERA®**

## Radne rukavice TEGERA 728

### Karakteristike:

- Materijal: nitril
- Osnova: likra, najlon 15 gg
- Otpornost dlana na masti i ulja
- Dobra osetljivost prstiju
- Dobar stisak
- Komforne i prozračne
- Veličine: 6, 7, 8, 9, 10 i 11
- Pakovanje: 12/120 pari



Količina	cena/par
12 pari	369,00
48 pari	345,00
96 pari	325,00



EN 420:2003 + A1:2009 EN 388:2016 4121X

**TEGERA®**

## Radne rukavice TEGERA 884A

### Karakteristike:

- Materijal: Nitrilna pena
- Osnova: Najlon, likra, 15 gg
- Bobice na dlanu pružaju odličan stisak
- Otpornost dlana na vodu i ulja
- Dobra osetljivost prstiju
- Ekstremno fleksibilne, komforne i lake
- Odlična prilagodljivost
- Vrlo izdržljive i dugotrajne
- Prozračne na nadlanci
- Veličine: 7, 8, 9, 10, 11 i 12
- Pakovanje: 12/120 pari



Količina	cena/par
12 pari	485,00
48 pari	453,00
96 pari	426,00



EN 420:2003 + A1:2009 EN 388:2016 4131X EN 407:2004 X1XXXX

**TEGERA®**

## Radne rukavice TEGERA 887

### Karakteristike:

- Materijal: nitrilna pena
- Osnova: najlon, 13 gg
- Relejni dlan pruža dobar stisak
- Otpornost dlana na vodu i ulja
- Dobra osetljivost prstiju
- Prozračne na nadlanci
- Komforne, lake i izdržljive
- Veličine: 7, 8, 9, 10 i 11
- Pakovanje: 12/120 pari



Količina	cena/par
12 pari	445,00
48 pari	420,00
96 pari	395,00

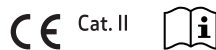

EN 388:2016 4132X

**TEGERA®**

## Grip rukavice TEGERA 8801

### Karakteristike:

- Materijal: Nitrilna pena, PU na bazi vode
- Osnova: Najlon, spandex 15 gg
- Hirapov dlan pruža odličan stisak
- Ekstremno dobra osetljivost prstiju
- Ekstremno lake, fleksibilne i komforne
- Otporne na visoke temperature, kontakt do 100 °C
- Protiv proklizavanja
- Veličine: 5, 6, 7, 8, 9, 10 i 11
- Pakovanje: 6/120 pari



**cena/PAR**  
**395,00**



EN 420:2003 + A1:2009 EN 388:2016 4121X EN 407:2004 X1XXXX

**TEGERA®**  
INFINITY™

## Grip rukavice TEGERA 8800

### Karakteristike:

- Materijal: nitril
- Osnova: najlon, spandex 15 gg
- Otporne na visoke temperature, kontakt do 100°C
- Odličan stisak
- Ekstremno dobra osetljivost prstiju
- Ekstremno lake, fleksibilne i komforne
- Protiv proklizavanja
- Mogućnost pranja na 40°C
- Veličine: 5, 6, 7, 8, 9, 10 i 11
- Pakovanje: 6/120 pari



**cena/PAR**  
**319,00**



EN420:2003 + A1:2009 EN 388:2016 4121X EN 407:2004 X1XXXX

**TEGERA®**  
INFINITY™



## Radne rukavice

### HASE PaduAqua 508160

#### Karakteristike:

- Materijal: Nitrilna pena na bazi vode
- Osnova: Najlon, 15 gg
- Prozračne na nadlancici
- Veoma dobra osetljivost prstiju
- Veoma komforne i fleksibilne
- Dobar stisak u suvim uslovima
- Otpornost dlana na vodu i ulja
- Veličine: 6, 7, 8, 9, 10 i 11
- Pakovanje: 12/100 pari

cena/PAR  
**275,00**

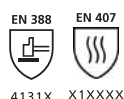

## Radne rukavice

### HASE 830007

#### Karakteristike:

- Materijal: Nitrilna pena
- Osnova: Najlon, elastin
- Veoma lake, fleksibilne i komforne
- Pogodna za rad sa suvim i blago zauljanim površinama
- Odlična prilagodljivost
- Prozračne na nadlancici
- Visoka otpornost na habanje
- Veličine: 7, 8, 9, 10 i 11
- Pakovanje: 12/120 pari

cena/PAR  
**227,00**



## Radne rukavice

### HASE SuperFlex Grip 508605

#### Karakteristike:

- Materijal: Nitril
- Osnova: Polyester, 13 gg
- Odličan stisak u suvim uslovima
- Veoma dobra osetljivost prstiju
- Prozračne na nadlancici
- Otpornost dlana na vodu i ulja
- Veoma komforne i fleksibilne
- Veličine: 6, 7, 8, 9, 10 i 11
- Pakovanje: 10/100 pari

cena/PAR  
**82,00**



## Radne rukavice

### HASE - Superflex Green - 508610

#### Karakteristike:

- Materijal: Lateks
- Osnova: Poliester 13 gg
- Veoma komforne i fleksibilne
- Dobar stisak u suvim uslovima
- Prozračne na nadlancici
- Veličine: 6, 7, 8, 9, 10 i 11
- Pakovanje: 10 /100pari

cena/PAR  
**130,00**



## Radne rukavice

### HASE- Padua Grip Green 508150G

#### Karakteristike:

- Materijal: Nitrilna pena
- Osnova: Najlon, 15 gg
- Nitrilne bobice na dlanu sprečava proklizavanje
- Odličan stisak
- Prozračne na nadlancici
- Veoma dobra osetljivost prstiju
- Otpornost dlana na vodu i ulja
- Veličine: 6, 7, 8, 9, 10 i 11
- Pakovanje: 10/100 pari

cena/PAR  
**275,00**



## Radne rukavice

### HASE Padua Eco Star - 508170

#### Karakteristike:

- Materijal: Mikro-nitrilna pena
- Osnova: Polyester-Spandeks 15gg
- Veoma komforne i fleksibilne
- Dobar stisak u suvim uslovima
- Otpornost na visoke temperature – kontakt do 100 °C
- OEKO-TEX@sertifikovane
- Touchscreen
- Prozračne na nadlancici
- Veličine: 6, 7, 8, 9, 10,11 i12
- Pakovanje: 10 /100 pari

cena/PAR  
**285,00**



## Radne rukavice

### HASE Chemnitz Lite 904200

#### Karakteristike:

- Materijal: Nitril
- Osnova: Pamuk
- Odlična otpornost na vodu i ulja
- Odličan stisak u suvim uslovima
- Veličine: 8, 9, 10, 11 i 12
- Pakovanje: 12/144 pari

cena/PAR  
**169,00**



## Radne rukavice

### HASE Neogrip Green - 402650

#### Karakteristike:

- Materijal: Lateks
- Osnova: pamuk, poliester 10gg
- Dobar stisak u suvim uslovima
- Prozračne na nadlancici
- Hrapav dlan sprečava proklizavanje
- Dobar stisak
- Veličine: 7, 8, 9, 10 i 11
- Pakovanje:10 /100 pari

cena/PAR  
**130,00**



## Radne rukavice

### TEGERA 113

- Karakteristike:**
- Materijal: fina svinjska koža 0,6-0,7 mm, pamuk
  - Nepostavljene
  - Čičak traka za dobro prijlanjanje
  - Ekstremna dobra osetljivost prstiju
  - Ojačani vrhovi prstiju
  - Odlična prilagodljivost, dobar stisak
  - Veličina: 8, 9, 10 i 11
  - Pakovanje: 12/120 pari

**cena/PAR**  
**469,00**



TEGERA®

*Do isteka zalih!*

CE Cat. II EN 388:2003 3111

## Radne rukavice

### TEGERA 35

- Karakteristike:**
- Materijal: govedja koža 1,2-1,4 mm, pamuk
  - Postava: polupostavljene, Jersey
  - Ojačani vrhovi prstiju i palac
  - Visok nivo zaštite, veoma dugotrajne i izdržljive
  - Elastična traka 180°
  - Veličina: 8, 9, 10 i 11
  - Pakovanje: 6/60 pari

**cena/PAR**  
**625,00**



TEGERA®

CE Cat. II EN 420:2003 +A1:2009 EN 388:2016 3243X

## Radne rukavice

### HASE Vechta 290950

- Karakteristike:**
- Materijal: Fina govedja koža visokog kvaliteta
  - Pamučna nadlanica i manžetna
  - Ojačan dlan i kažiprst
  - Ojačani šavovi
  - Veličina: 6, 7, 8, 9, 10, 11 i 12
  - Pakovanje: 12 /120 pari

**cena/par**  
**259,00**



Hase  
Safety gloves

CE Cat. II EN 388 3122

## Radne rukavice

### HASE Wismar V - 211600

- Karakteristike:**
- Materijal: Govedja koža
  - Pamučna nadlanica
  - Otporne na visoke temperature - kontakt
  - Ojačani vrhovi prstiju i kažiprst
  - Gumirana manžetna
  - Postavljen i ojačan dlan
  - Dupli šavovi
  - Elastična traka, 180°
  - Veličina: 9,10 i 12
  - Pakovanje: 12 /120 pari

**cena/PAR**  
**285,00**



Hase  
Safety gloves

CE Cat. II EN 388 4244X EN 407 X1000X

## Radne rukavice

### TEGERA 106

- Karakteristike:**
- Materijal: fina govedja koža 1,0-1,1 mm, pamuk
  - Postava: polupostavljene, Jersey
  - Ojačani vrhovi prstiju i palac
  - Odlična osetljivost prstiju
  - Elastična traka 180°
  - Veličina: 7, 8, 9, 10 i 11
  - Pakovanje: 6/60 pari

**cena/PAR**  
**690,00**



TEGERA®

CE Cat. II EN 388:2016 EN 420:2003+A1:2009 3131X

## Bravarske rukavice

### TEGERA 17

- Karakteristike:**
- Bravarske rukavice visokog kvaliteta
  - Materijal: govedja koža 1,2-1,4 mm
  - Postava: Jersey
  - Otporne na visoke temperature, kontakt do 100°C
  - Veoma dugotrajne i izdržljive, ojačani šavovi
  - Visoka otpornost na varnice
  - Elastična traka: 180°
  - Veličina: 8, 10 i 11
  - Pakovanje: 6/60 pari

**cena/PAR**  
**888,00**



TEGERA®

CE Cat. II EN 388:2016 3143X EN 407:2004 413X4X

## Radne rukavice

### HASE Oldenburg - 212100

- Karakteristike:**
- Materijal: Govedja koža
  - Pamučna nadlanica
  - Ojačani vrhovi prstiju i kažiprst
  - Canvas manžetna
  - Veoma komforne
  - Postavljen dlan
  - Dupli šavovi
  - Elastična traka, 180°
  - Veličina: 6, 7, 8, 9, 10, 11 i 12
  - Pakovanje: 12 /120 pari

**cena/PAR**  
**280,00**



Hase  
Safety gloves

CE Cat. II EN 388 4243X

## Radne rukavice

### HASE Granada Shorts - 100328

- Karakteristike:**
- Materijal: Govedja koža visokog kvaliteta
  - Kožna nadlanica i manžetna
  - Fina govedja koža na dlanu i kažiprstu
  - Odlična prilagodljivost i osetljivost prstiju
  - Ojačani šavovi
  - Veličina: 10 i 12
  - Pakovanje: 6 /60 pari

**cena/PAR**  
**395,00**



Hase  
Safety gloves

CE Cat. II EN 388 3143X

## Varilačke rukavice

### TEGERA 19

- Karakteristike:**
- Varilačke rukavice visokog kvaliteta
  - Materijal: govedja koža 1.2-1.4 mm
  - Postava: Jersey
  - Otporne na visoke temperature, kontakt do 100°C
  - Visoka otpornost na varnice
  - Veoma dugotrajne i izdržljive, ojačani šavovi
  - Elastična traka: 180°
  - Veličine: 8, 9, 10 i 11
  - Pakovanje: 6/60 pari

**cena/PAR**  
**995,00**



**TEGERA®**



EN 420:2003 + A1:2009 Type A EN 1149-2:1997  
EN 12477:2001 + A1:2005 R:26,138x10°Q



## Varilačke rukavice

### TEGERA 126A

- Karakteristike:**
- Varilačke rukavice visokog kvaliteta
  - Materijal: fina kozja koža 0.7-0.8 mm
  - Pogodne za TIG zavarivanje
  - Nepostavljene, ojačani šavovi
  - Otpornost na visoke temperature, kontakt do 100°C
  - Visoka osetljivost prstiju, fleksibilnost i prilagodljivost
  - Elastična traka: 180°
  - Veličine: 7, 8, 9, 10 i 11
  - Pakovanje: 12/60 pari

*Kedar lonac!*



**TEGERA®**

**CE** Cat. II



**cena/PAR**  
**1.490,-**

Type B EN 1149-2:1997 R:2,55 x10°Q EN 12477:2001 + A1:2005



## Varilačke rukavice

### HASE Granada - 100335

- Karakteristike:**
- Materijal: Govedja koža visokog kvaliteta
  - Kožna nadlanica i manžeta
  - Otpornost na visoke temperature
  - Fina govedja koža na dlanu i kažiprstu
  - Odlučna prilagodljivost i osetljivost prstiju
  - Ojačani šavovi
  - Veličine: 8, 9, 10 i 12
  - Pakovanje: 6/60 pari

**cena/PAR**  
**525,00**



**Hase**  
Safety gloves

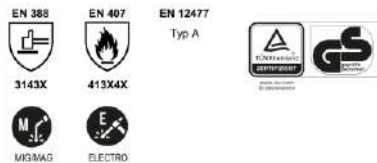

## Varilačke rukavice

### HASE Peru 403835

- Karakteristike:**
- Varilačke rukavice visokog kvaliteta
  - Materijal: Fina kozja koža
  - KEVLAR šavovi
  - Pogodne za TIG zavarivanje
  - Otporne na visoke temperature
  - Manžeta: Brušena govedja koža
  - Elastična traka: 180°
  - Veličine: 7, 8, 9, 10, 11 i 12
  - Pakovanje: 10/80 pari

**cena/PAR**  
**880,00**



**Hase**  
Safety gloves

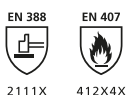
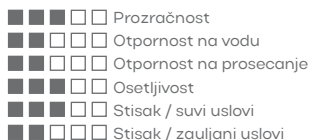

## Varilačke rukavice

### TEGERA 118A

- Karakteristike:**
- Varilačke rukavice visokog kvaliteta
  - Materijal: fina kozja koža 0.7-0.8 mm, govedja koža
  - Nepostavljene
  - Visok nivo zaštite i osetljivosti prstiju
  - Visoka otpornost na varnice
  - Elastična traka: 180°
  - Veoma dugotrajne i izdržljive, ojačani šavovi
  - Veličine: 7, 8, 9, 10, 11 i 12
  - Pakovanje: 12/60 pari

**cena/PAR**  
**1.840,-**



**TEGERA®**

**CE** Cat. II



EN 420:2003 + A1:2009 EN 12477:2001 + A1:2005 Type B EN 1149-2:1997 R:12.21x10°Q

## Varilačke rukavice

### TEGERA 5126

- Karakteristike:**
- Materijal: kvalitetna i fina kozja koža
  - Otporne na visoke temperature, kontakt do 100°C
  - Dobra osetljivost prstiju, fleksibilnost, prilagodljivost
  - Visok nivo zaštite, veoma izdržljive
  - Nepostavljene
  - Elastična traka 180°
  - Veličine: 7, 8, 9, 10 i 11
  - Pakovanje: 12/60

**cena/PAR**  
**990,00**



**TEGERA®**

**CE** Cat. II



**cena/PAR**  
**1.490,-**

Type B EN 1149-2:1997 R:2,55 x10°Q EN 12477:2001 + A1:2005



## Varilačke rukavice

### HASE-Kairo II 296000

- Karakteristike:**
- Varilačke rukavice visokog kvaliteta
  - Materijal: Brušena i fina glatka koža
  - Otporne na visoke temperature
  - Visoka otpornost na varnice
  - Veličine: 9, 10 i 11
  - Pakovanje: 6/60 pari

**cena/PAR**  
**348,00**



**Hase**  
Safety gloves

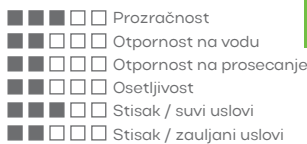

## Varilačke rukavice

### HASE Chile 403840

- Karakteristike:**
- Varilačke rukavice visokog kvaliteta
  - Materijal: Fina ovčija koža
  - KEVLAR šavovi
  - Pogodne za TIG zavarivanje
  - Otporne na visoke temperature
  - Manžeta: Brušena govedja koža
  - Elastična traka: 180°
  - Veličine: 7, 8, 9, 10, 11 i 12
  - Pakovanje: 10/80 pari

**cena/PAR**  
**810,00**



**Hase**  
Safety gloves

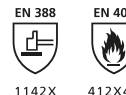
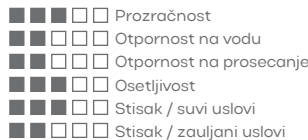

# TEGERA

Hase  
Safety gloves

# NITREX

## Rukavice protiv prosecanja

### Rukavice protiv prosecanja

#### TEGERA 8805

**Karakteristike:**

- Materijal: nitril, nitrilna pena, PU na bazi vode
- Osnova: CRF tehnologija, nit od nerđajućeg čelika, najlon, karbon, 18 gg
- Protiv prosecanja: CUT B
- Protiv proklizavanja pri radu sa zauljanim površinama
- Otporne na visoke temperature, kontakt do 100°C
- Anatomski dizajn, dodatna zaštita na palcu, dobar stisak
- Veoma komforne, fleksibilne, dobra osetljivost prstiju
- Veličine: 5, 6, 7, 8, 9, 10 i 11
- Pakovanje: 6/120 pari

cena/par  
**860,00**



TEGERA  
INFINITY™

CE Cat. II CUT B

EN 388:2016 4X41B EN 407:2004 X1XXXX



### Rukavice protiv prosecanja

#### TEGERA 8807

**Karakteristike:**

- Materijal: nitrilna pena, PU na bazi vode
- Osnova: CRF tehnologija, nit od staklenih vlakana, najlon, spandex, 15 gg
- Protiv prosecanja: CUT D
- Protiv proklizavanja pri radu sa zauljanim površinama
- Otporne na visoke temperature, kontakt do 100°C
- Anatomski dizajn, dodatna zaštita na palcu, dobar stisak
- Veoma komforne, fleksibilne, dobra osetljivost prstiju
- Veličine: 5, 6, 7, 8, 9, 10 i 11
- Pakovanje: 6/120 pari

cena/par  
**760,00**



TEGERA  
INFINITY™

CE Cat. II CUT D

EN 388:2016 4X43D EN 407:2004 X1XXXX



### Rukavice protiv prosecanja

#### TEGERA 8814

**Karakteristike:**

- Materijal: nitrilna pena, PU na vodenoj bazi
- Osnova: Bazalna vlakna, CRF tehnologija, Poliester, Spandex, nit od nerđajućeg čelika, 13 gg
- Max nivo protiv prosecanja: CUT F
- Otporne na visoke temperature, kontakt do 100°C
- Anatomski dizajn, dodatna zaštita na palcu, dobar stisak
- Veoma komforne, fleksibilne, dobra osetljivost prstiju
- Funkcija - touchscreen
- Veličine: 5, 6, 7, 8, 9, 10 i 11
- Pakovanje: 6/120 par

cena/par  
**1.295,-**



TEGERA  
INFINITY™

CE Cat. II UK Cat. II

TP TC 019:2011 EN ISO 21420:2020



### Rukavice protiv prosecanja

#### TEGERA 411

**Karakteristike:**

- Materijal: Govedja koža
- Osnova: CRF tehnologija, staklena vlakna, Poliester, Spandex, nit od nerđajućeg čelika, 13 gg
- Max nivo protiv prosecanja: CUT F
- Otporne na visoke temperature, kontakt do 100°C max 15 sec.
- Dlan obložen kožom za dodatnu zaštitu pri radu sa ostrim limovima
- Produžena manžeta za zaštitu zgloba
- Veoma dugotrajne, komforne
- Veličine: 6, 7, 8, 9, 10 i 11
- Pakovanje: 6/72 par

cena/par  
**1.695,-**



TEGERA  
INFINITY™

CUT F CE Cat. II UK Cat. II

TP TC 019:2011 EN ISO 21420:2020



### Rukavice protiv prosecanja

#### HASE 508430 Medio Cut 3

**Karakteristike:**

- Materijal: Poliuretan - PU
- Osnova: HPPE fiber, 13 gg
- Protiv prosecanja: Cut B
- Dobra prozračnost
- Vrlo dobra osetljivost
- Dobar stisak
- Veličine: 6, 7, 8, 9, 10, 11 i 12
- Pakovanje: 10/100 pari

cena/par  
**410,00**



Hase  
Safety gloves

CUT B

EN 388  
4X43B

- ■ ■ ■ ■ Prozračnost
- ■ ■ ■ ■ Otpornost na vodu
- ■ ■ ■ ■ Otpornost na prosecanje
- ■ ■ ■ ■ Osetljivost
- ■ ■ ■ ■ Stisak / suvi uslovi
- ■ ■ ■ ■ Stisak / zauljani uslovi

### Rukavice protiv prosecanja

#### HASE 508440 Medio Cut 5

**Karakteristike:**

- Materijal: Poliuretan - PU
- Osnova: HPPE fiber, 13 gg
- Protiv prosecanja: Cut D
- Dobra prozračnost
- Vrlo dobra osetljivost
- Vrlo dobar stisak
- Veličine: 6, 7, 8, 9, 10, 11 i 12
- Pakovanje: 10/100 pari

cena/par  
**435,00**



Hase  
Safety gloves

CUT D

EN 388  
4X43D

- ■ ■ ■ ■ Prozračnost
- ■ ■ ■ ■ Otpornost na vodu
- ■ ■ ■ ■ Otpornost na prosecanje
- ■ ■ ■ ■ Osetljivost
- ■ ■ ■ ■ Stisak / suvi uslovi
- ■ ■ ■ ■ Stisak / zauljani uslovi

### Rukavice protiv prosecanja

#### Unigloves Nitrex 241WP

**Karakteristike:**

- Materijal: Poliuretan - PU
- Osnova: Najlon 13gg, HPPE, spandex
- Protiv prosecanja: CUT B
- Dobar stisak u vlažnim i suvim uslovima
- Bešavni dizajn pruža visoku udobnost i fleksibilnost
- Odlična prilagodljivost
- Integrirana Sanitized® Actifresh tehnologija neutrališe neprijatne mirise
- Ekološko pakovanje od papira
- Veličine: 8, 9, 10 i 12
- Pakovanje: 10 / 60 pari

cena/par  
**395,00**



NITREX

CUT B

CE EN 388 4X42B



### Rukavice protiv prosecanja

#### HASE 508565 Turin Foam

**Karakteristike:**

- Materijal: Nitrilna pena
- Osnova: Najlon 15gg, HPPE,
- Protiv prosecanja: CUT D
- Otpornost na visoke temperature - kontakt
- Dodatna zaštita na palcu
- Touchscreen
- Dobar stisak u vlažnim i suvim uslovima
- Odlična prilagodljivost
- Veličine: 6, 7, 8, 9, 10 i 12
- Pakovanje: 10 / 60 pari

cena/par  
**679,00**



Hase  
Safety gloves

CUT D

CE Cat. II

EN 388 4X42D EN 407 X1XXXX



- ■ ■ ■ ■ Prozračnost
- ■ ■ ■ ■ Otpornost na vodu
- ■ ■ ■ ■ Otpornost na prosecanje
- ■ ■ ■ ■ Osetljivost
- ■ ■ ■ ■ Stisak / suvi uslovi
- ■ ■ ■ ■ Stisak / zauljani uslovi

Gustina pletenja  
15



### Zaštitne cipele - plitke JALAS 2615 E-SPORT

**Karakteristike:**

- Stepen zaštite: S3S
- Zaštitna kapa: Aluminijum
- Otpornost na probadanje: PTC kompozitni tekstil
- Poliuretanski don PU pruža odlično prijanjanje i stabilnost
- Veoma lagane i izdržljive zaštitne cipele
- Sertifikovano (LG) prijanjanje djona na merdevinama pruža bezbedan rad na visini
- Ekstremno konforme i dobra apsorpcija pritisaka
- Materijal: Koža, PU-koža
- Uložak: FX2 Classic, PORON XRD na ulošku u zonama najvećeg pritiska
- Vodoodbojne
- Uljno otporni don
- Antistatik, ESD
- Veličine: 36-47



**cena/PAR**  
**8.495,-**

### Zaštitne cipele - poluduboke JALAS 2625 E-SPORT

**Karakteristike:**

- Stepen zaštite: S3S
- Zaštitna kapa: Aluminijum
- Otpornost na probadanje: PTC kompozitni tekstil
- Poliuretanski don PU pruža odlično prijanjanje i stabilnost
- Veoma lagane i izdržljive zaštitne cipele
- Sertifikovano (LG) prijanjanje djona na merdevinama pruža bezbedan rad na visini
- Bočna zaštita skočnog zgloba
- Ekstremno konforme i dobra apsorpcija pritisaka
- Materijal: Koža, PU-koža
- Uložak: FX2 Classic, PORON XRD na ulošku u zonama najvećeg pritiska
- Vodoodbojne
- Uljno otporni don
- Antistatik, ESD
- Veličine: 36-47



**cena/PAR**  
**10.900,-**

### Zaštitne cipele

### JALAS 9915 EXALTER

**Karakteristike:**

- Stepen zaštite: S1P
- Zaštitna kapa: Aluminijum
- Otpornost na probadanje: PTC kompozitni tekstil
- Nitrilni VIBRAM don pruža odlično prijanjanje
- Stabilizator u okviru djona pruža odličnu stabilnost
- Otpornost djona na visoke temperature
- Mrežasti otvori pružaju izuzetnu prozračnost i sprečavaju prodor čestica u cipelu
- Uložak: JALAS 8303 FX3 Supreme, PORON XRD na ulošku u zonama najvećeg pritiska
- Ekstremno konforme i dobra apsorpcija pritisaka
- Materijal: Mikrofiber, tekstil
- U skladu sa IEC 61340-5-1 (ESD)
- Uljno otporni don
- Antistatik
- Veličine: 34-47



**cena/PAR**  
**12.300,-**

### Zaštitne cipele

### JALAS 9955 EXALTER

**Karakteristike:**

- Stepen zaštite: S3
- Zaštitna kapa: Aluminijum
- Otpornost na probadanje: PTC kompozitni tekstil
- Nitrilni VIBRAM don pruža odlično prijanjanje
- Stabilizator u okviru djona pruža odličnu stabilnost
- Otpornost djona na visoke temperature
- Uložak: JALAS 8303 FX3 Supreme, PORON XRD na ulošku u zonama najvećeg pritiska
- Ekstremno konforme i dobra apsorpcija pritisaka
- Materijal: Mikrofiber, tekstil
- U skladu sa IEC 61340-5-1 (ESD)
- Vodoodbojne, odlične za rad u vlažom okruženju
- Uljno otporni don
- Antistatik
- Veličine: 34-47



**cena/PAR**  
**12.650,-**

### Ulošci za cipele

#### 8709H-(34-50) Visoko stopalo



**Karakteristike:**

- Anatomske dizajnirani ulošci za visoko stopalo
- Specijalni materijal Poron® XRD® u zonama najvećeg pritiska
- Stranice uloška maksimalno fiksiraju pete
- Perforiran uložak za bolju regulaciju temperature
- U skladu sa IEC 61340-5-1 (ESD)
- Veličine: 34-35, 36-37, 38-39, 40-41, 42-43, 44-45, 46-47, 48-50



**cena/par**  
**2.740,-**

### Ulošci za cipele

#### 8711L-(34-50) Ravno stopalo



**Karakteristike:**

- Anatomske dizajnirani ulošci za ravno stopalo
- Specijalni materijal Poron® XRD® u zonama najvećeg pritiska
- Stranice uloška maksimalno fiksiraju pete
- Perforiran uložak za bolju regulaciju temperature
- U skladu sa IEC 61340-5-1 (ESD)
- Veličine: 34-35, 36-37, 38-39, 40-41, 42-43, 44-45, 46-47, 48-50



**cena/par**  
**2.740,-**

### Ulošci za cipele

#### 8710M-(34-50) Srednje stopalo



**Karakteristike:**

- Anatomske dizajnirani ulošci za srednje stopalo
- Specijalni materijal Poron® XRD® u zonama najvećeg pritiska
- Stranice uloška maksimalno fiksiraju pete
- Perforiran uložak za bolju regulaciju temperature
- U skladu sa IEC 61340-5-1 (ESD)
- Veličine: 34-35, 36-37, 38-39, 40-41, 42-43, 44-45, 46-47, 48-50



**cena/par**  
**2.740,-**

**FLT**

### Zaštitne cipele FLT 1210..

**Karakteristike:**

- Stepen zaštite: S1P
- Zaštitna kapa: Čelična
- Lice cipele: prevrnutu koža, perforirana
- Postava: tekstil
- Đon: Poliuretan, protivklizajući SRC, otporan na probadanje
- Uložak: AIR ACTIVE, antistatik
- Veličine: 36-48

**FLT**

**cena/PAR**  
**2.980,-**

kat. br.	veličina
..36	36
..37	37
..38	38
..39	39
..40	40
..41	41
..42	42
..43	43
..44	44
..45	45
..46	46
..47	47
..48	48



### Zaštitne cipele FLT 1211..

**Karakteristike:**

- Stepen zaštite: S3
- Otpornost na probadanje: Čelični lim
- Zaštitna kapa: Čelična
- Đon: Poliuretanski PU, protiv proklizavanja SRC
- Materijal: Koža
- Postava: Prozračni 3D tekstil
- Uložak: AIR ACTIVE, antistatik
- Vodootporne
- Veličine: 36-48

**FLT**

**cena/PAR**  
**2.950,-**

kat. br.	veličina
..36	36
..37	37
..38	38
..39	39
..40	40
..41	41
..42	42
..43	43
..44	44
..45	45
..46	46
..47	47
..48	48



### Zaštitne cipele ARDON G3304 FIRLOW TREK

G3304

**Karakteristike:**

- Stepen zaštite: S1P
- Zaštitna kapa: Čelik
- Otpornost na probadanje: Čelik
- Đon: PU/PU, dvokomponentni
- Materijal: Brušena govedja koža
- Postava: Mrežasta prozračna tkanina
- Uložak: Basic
- Perforirana koža omogućava odličnu prozračnost
- Apsorpcija pritiska u zoni pete
- Protivklizni đjon otporan na ulja i naftu
- Antistatik
- Veličine: 35-48



**cena/par**  
**3.590,-**



### Zaštitne cipele ARDON G3412 BRIMIC

G3412

**Karakteristike:**

- Stepen zaštite: S3S
- Zaštitna kapa: Kompozitna, fiberglas, TPU štitnik
- Otpornost na probadanje: Kevlar
- Đjon: PU/PU, dvokomponentni
- Materijal: Sintetičko vlakno, mikrofiber
- Postava: Mrežasta prozračna tkanina
- Uložak: EVA dizajniran da ublažava pritisak
- Apsorpcija pritiska u zoni pete
- TPU ojačanje na peti omogućava dodatnu stabilnost
- Protivklizni đjon otporan na ulja i naftu
- Antistatik, ESD
- Veličine: 35-48



**cena/par**  
**5.980,-**



# Cool Trend ARDON COOL TREND

## Radna bluza ARDON@COOL TREND

H8220

Klasična radna bluza iz ARDON@COOL TREND kolekcije, izrađena od 100% pamuka, a zahvaljujući čvrstom materijalu od 260 g/m<sup>2</sup> otporna je na oštećenja čak i u zahtevnom radnom okruženju. Zakopčavanje na šnir sa preklopom. Bluza je opremljena velikim brojem multifunkcionalnih džepova, reflektujućih dodataka koji osiguravaju vidljivost u okruženju sa smanjenom vidljivošću ili u mraku.

Širina rukava podesiva čičak trakom.

- Materijal: 100% pamuk, 260 g/m<sup>2</sup>
- Veličine: S-4XL
- Standard: EN ISO 13688:2013
- Boja: plava

**cena/kom**  
**2.650,-**



### COMFORT FIT



REFLECTIVE



3D SILHOUETTE



COTTON



260 g m<sup>2</sup>



OEKO  
TEX®

STANDARD  
100

PG020 128167  
OETI

## Radne pantalone do pojasa ARDON COOL TREND

H8320

Klasične radne pantalone iz ARDON@COOL TREND kolekcije, spoj su sportskog dizajna i funkcionalnosti, Cool Trend pantalone od 100% pamuka savršeno odvođe vlagu sa tela, a istovremeno je materijal zbog svoje gustoće otporan na oštećenja.

Zakopčavanje na šnir i dugmadima, guma u struku, sa dodatnom tekstilnom trakom sa plastičnom kopčom, te velikim brojem rupica za zatezanje prema vlastitim potrebama.

Cool Trend pantalone opremljene su ojačanim materijalom u području većih opterećenja, poput kolena, te imaju ušiveno sedlo za sprečavanje oštećenja. Veliki broj višenamenskih praktičnih džepova, reflektirajući dodaci koji osiguravaju vidljivost u okruženju sa smanjenom vidljivošću ili u mraku.

- Materijal: 100% pamuk, 260 g/m<sup>2</sup>
- Veličine: 46 - 66
- Standard: EN ISO 13688:2013
- Uz pantalone se dobija i kaiš.
- Boja: plava

**cena/kom**  
**2.280,-**



### COMFORT FIT



REFLECTIVE



3D SILHOUETTE



COTTON



260 g m<sup>2</sup>



OEKO  
TEX®

STANDARD  
100

PG020 128167  
OETI

## Radne treger pantalone ARDON@COOL TREND

H8420

Treger pantalone iz ARDON@COOL TREND kolekcije, spoj su sportskog dizajna i funkcionalnosti.

Cool Trend treger pantalone od 100% pamuka savršeno odvođe vlagu sa tela, a istovremeno je materijal zbog svoje gustoće dobro otporan na oštećenja.

Zakopčavanje sa leve strane dugmadima, guma u struku, elastične naramenice.

Cool Trend treger pantalone opremljene su ojačanim materijalom u području većih opterećenja, poput kolena i imaju ušiveno sedlo za sprečavanje oštećenja. Dodatne reflektirajuće trake u donjem području treger pantalona osiguravaju izvrsnu vidljivost u okruženju sa smanjenom vidljivošću ili u mraku.

- Materijal: 100% pamuk, 260 g/m<sup>2</sup>
- Standard: EN ISO 13688:2013
- Boja: plava
- Veličine: 46 - 66

**cena/kom**  
**2.750,-**



### COMFORT FIT



REFLECTIVE



3D SILHOUETTE



COTTON



260 g m<sup>2</sup>



OEKO  
TEX®

STANDARD  
100

PG020 128167  
OETI

## Radna bluza ARDON®4TECH

H9300

Radna jakna savršeno pristaje zahvaljujući svom ergonomskom REGULAR FIT kroju. Čvrsta i lagana keper tkanina udobna je za nošenje. Širina rukava i donjeg dela jakne prilagođava se s pomoću čička, ima zanimljive vizualne elemente kao što su ojačani prošiveni umetci, glavni zatvarač pokriven je preklonom s čičkom, 1 veliki prsni džep s preklonom na čičak, 1 prsni džep sa šnirom, mali džep sa šnirom, 2 prostrana urezana džepa, reflektirajući elementi na prednjoj i zadnjoj strani za bolju uočljivost.

- Materijal: 65 % poliester, 35 % pamuk, 240 g/m<sup>2</sup>
- Ojačanje: 100 % poliester Oxford
- Standard: EN ISO 13688:2013
- Boja: siva
- Veličine: S-4XL

**cena/kom**  
**3.050,-**



### COMFORT FIT



REFLECTIVE



3D  
SILHOUETTE



240 g m<sup>2</sup>



OEKO  
TEX®

STANDARD  
100

PG020 128167  
OETI

## Radne pantalone do pojasa ARDON®4TECH

H9301

Ove sportske radne pantalone osmišljene su za aktivno kretanje i zahtevne radne zadatke. Izrađene od čvrste, ali udobne tkanine (65 % poliester, 35 % pamuk, 240 g/m<sup>2</sup>), pružaju optimalnu otpornost i lakoću održavanja. Moderni kroj sa anatomski oblikovanim kolenima i ojačanom zonom kolena osigurava dugotrajnu izdržljivost i veću slobodu pokreta.

Pantalone dolaze sa nizom funkcionalnih detalja:

- Multifunkcionalni bočni džep za alat i sitni pribor
- Posebno oblikovani zadnji džepovi za dodatan stil i praktičnost
- Džepovi za umetanje štيتnika za kolena

- Materijal: 65 % poliester, 35 % pamuk, 240 g/m<sup>2</sup>
- Standard: EN ISO 13688:2013
- Boja: siva
- Veličine: 46-64

Savršen izbor za profesionalce u građevinarstvu, zanatlije, magacionere ili radionice- gde funkcionalnost i pokretljivost ne smeju izostati.

**cena/kom**  
**2.890,-**



### COMFORT FIT



REFLECTIVE



3D  
SILHOUETTE



KNEE PADS



240 g m<sup>2</sup>



OEKO  
TEX®

STANDARD  
100

PG020 128167  
OETI

## Radne treger pantalone ARDON®4TECH

H9302

Radne treger pantalone sportskog izgleda, klasičnog kroja. Zakopčavanje pantalonu je skrivenim šnirom, više funkcionalnih džepova, sa dodatnim ojačanjem na kolenima i džepom za štيتinke za kolena. Reflektujući detalji na kolenima omogućuje bolju uočljivost.

- Materijal: 65 % poliester, 35 % pamuk, 240 g/m<sup>2</sup>
- Ojačanje: 600D poliester OXFORD
- Standard: EN ISO 13688:2013
- Boja: siva
- Veličine: 46-64

Savršen izbor za profesionalce u građevinarstvu, zanatlije, magacionere ili radionice- gde funkcionalnost i pokretljivost ne smeju izostati.

**cena/kom**  
**3.490,-**



### COMFORT FIT



REFLECTIVE



3D  
SILHOUETTE



KNEE PADS



240 g m<sup>2</sup>



OEKO  
TEX®

STANDARD  
100

PG020 128167  
OETI

## Radna bluza ARDON@SUMMER

H6130

Bluza iz kolekcije ARDON@SUMMER izuzetno je lagana i prozračna, idelana za rad u zatvorenim i otvorenim prostorima na višim temperaturama. Glavni šnir sa preklomom, prostrani donji džepovi sa šnirom, dva džepa na grudima sa preklomom i dodatni džep sa šnirom. Podešavanje širine struka i rukava sa drikerima.

- Materijal: 65% poliester, 35% pamuk, 200g/m2
- Standard: EN ISO 13688:2013
- Veličine: S-4XL

**cena/kom**  
**4.390,-**



### COMFORT FIT



200 g m<sup>2</sup>



STANDARD 100

PG020 128167 OETI



REFLECTIVE



LIGHT-WEIGHT



3D SILHOUETTE

## Radne pantalone do pojasa ARDON@SUMMER

H6131

Prozračne i lagane pantalone iz kolekcije ARDON@SUMMER sa višenamenskim džepovima i prostorom za štitnike za kolena sa čičak zatvaranjem. Pantalone su dodatno opremljene sa reflektujućim elementima. Zbog laganog i prozračnog materijala idealan za rad u zatvorenim i otvorenim prostorima na višim temperaturama.

- Materijal: 65% poliester, 35% pamuk, 200 g / m2
- Standard: EN ISO 13688:2013
- Veličine: 46 – 64

**cena/kom**  
**4.250,-**

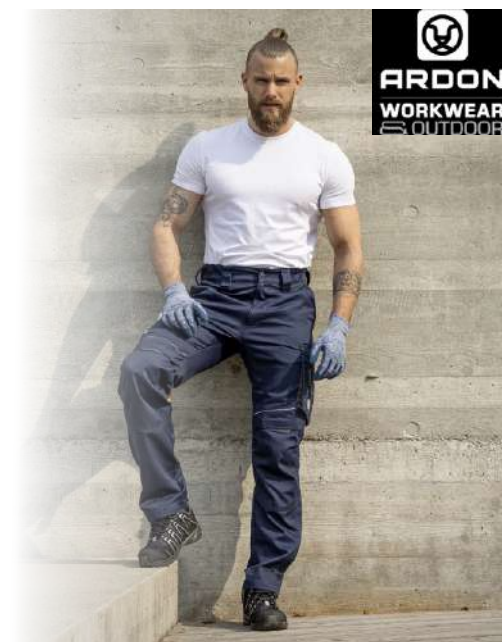

### COMFORT FIT



200 g m<sup>2</sup>



STANDARD 100

PG020 128167 OETI



REFLECTIVE



LIGHT-WEIGHT



3D SILHOUETTE



KNEE PADS

## Radne treger pantalone ARDON@SUMMER

H6134

Prozračne i lagane treger pantalone iz kolekcije ARDON@SUMMER sa višenamenskim džepovima i prostorom za štitnike za kolena sa čičak zatvaranjem. Fleksibilni tregeri i prostrani plastron džep. Treger pantalone su dodatno opremljene sa reflektujućim elementima. Zbog laganog i prozračnog materijala idealan za rad u zatvorenim i otvorenim prostorima na višim temperaturama.

- Materijal: 65% poliester, 35% pamuk, 200 g / m2
- Standard: EN ISO 13688:2013
- Veličine: 46 – 64

**cena/kom**  
**4.950,-**



### COMFORT FIT



200 g m<sup>2</sup>



STANDARD 100

PG020 128167 OETI



REFLECTIVE



LIGHT-WEIGHT



3D SILHOUETTE



KNEE PADS

Radna bluza ARDON@4XSTRETCH®

H6087

ARDON@4XSTRETCH® radna bluza jedinstvenog rastegljivog prirodnog pamuka Amalytton® sa ekstra fleksibilnim i izdržljivim funkcionalnim umecima od tehničkog materijala Tabiflex®. Rastegljivi materijal razvijen je korišćenjem najnovije tehnologije tkanja visokokvalitetnih vlakana. Amalytton® garantuje korišćenje materijala sa izvrsnim tehničkim parametrima. ARDON@4XSTRETCH® kolekcija je karakteristična po izvrsnoj prilagodljivosti kretanju, fleksibilnosti, funkcionalnosti i posebnom ergonomskom 3D SLIM FIT kroju. Sadrži prostrane višenamenske džepove za nošenje alata i mobilnih telefona. Reflektivni elementi visoke vidljivosti povećavaju vidljivost u uslovima slabog osvetljenja.

- Materijal: 4 vrste materijala
- Materijal A: 98 % pamuk, 2 % elastane, Amalytton®, canvas, cca 250 g/m<sup>2</sup>
- Materijal B: 65 % polyester, 35 % pamuk
- Materijal C: 100 % polyester - Oxford Material
- Materijal D: 88 % nylon, 12 % spandex, Tabiflex®
- Standard: EN ISO 13688:2013
- Veličine: S-4XL

**cenalcom**  
5.950,-



250 g m<sup>2</sup> OEKO TEX® STANDARD 100 PG020 128167 OETI

**STRETCH** SLIM FIT

BREATHABLE COTTON ADN® ADAPTBELT REFLECTIVE STRETCH /// STITCH 3D SILHOUETTE

Radne Pantalone do pojasa ARDON@4XSTRETCH®

H6088

ARDON@4XSTRETCH® radne pantalone jedinstvenog rastegljivog prirodnog pamuka Amalytton® sa ekstra fleksibilnim i izdržljivim funkcionalnim umecima od tehničkog materijala Tabiflex®. Rastegljivi materijal razvijen je korišćenjem najnovije tehnologije tkanja visokokvalitetnih vlakana. Amalytton® pamuk garantuje korišćenje materijala sa izvrsnim tehničkim karakteristikama. ARDON@4XSTRETCH® kolekcija je karakteristična po izvrsnoj prilagodljivosti kretanju, fleksibilnosti, funkcionalnosti i posebnom ergonomskom 3D SLIM FIT kroju. Sadrži prostrane višenamenske džepove za nošenje alata i mobilnih telefona. Reflektivni elementi visoke vidljivosti povećavaju vidljivost u uslovima slabog osvetljenja.

- Materijal: 3 vrste materijala
- Materijal A: 98 % cotton, 2 % elastane, Amalytton®, canvas, cca 250 g/m<sup>2</sup>
- Materijal B: 65 % polyester, 35 % cotton
- Materijal C: 100 % polyester - Oxford Material D: 88 % nylon, 12 % spandex, Tabiflex®
- Standard: EN ISO 13688:2013
- Veličine: 46-64

**cenalcom**  
6.050,-



250 g m<sup>2</sup> OEKO TEX® STANDARD 100 PG020 128167 OETI

**STRETCH** SLIM FIT

BREATHABLE COTTON ADN® ADAPTBELT KNEE PADS REFLECTIVE STRETCH /// STITCH 3D SILHOUETTE

Radne treger pantalone ARDON@4XSTRETCH®

H6091

ARDON@4XSTRETCH® radne treger pantalone jedinstvenog rastegljivog prirodnog pamuka Amalytton® sa ekstra fleksibilnim i izdržljivim funkcionalnim umecima od tehničkog materijala Tabiflex®. Rastegljivi materijal razvijen je korišćenjem najnovije tehnologije tkanja visokokvalitetnih vlakana. Amalytton® pamuk garantuje korišćenje materijala sa izvrsnim tehničkim karakteristikama. ARDON@4XSTRETCH® kolekcija je karakteristična po izvrsnoj prilagodljivosti kretanju, fleksibilnosti, funkcionalnosti i posebnom ergonomskom 3D SLIM FIT kroju. Sadrži prostrane višenamenske džepove za nošenje alata i mobilnih telefona. Reflektivni elementi visoke vidljivosti povećavaju vidljivost u uslovima slabog osvetljenja.

- Materijal: 3 vrste materijala
- Materijal A: 98 % cotton, 2 % elastane, Amalytton®, canvas, cca 250 g/m<sup>2</sup>
- Materijal B: 65 % polyester, 35 % cotton
- Materijal C: 100 % polyester - Oxford Material D: 88 % nylon, 12 % spandex, Tabiflex®
- Standard: EN ISO 13688:2013, OEKO-TEX® Standard 100 certification, PG020 certificate number 128167 OETI
- Veličine: 46-64

**cenalcom**  
7.450,-



250 g m<sup>2</sup> OEKO TEX® STANDARD 100 PG020 128167 OETI

**STRETCH** SLIM FIT

BREATHABLE COTTON ADN® ADAPTBELT KNEE PADS REFLECTIVE STRETCH /// STITCH 3D SILHOUETTE

## Prsluk flis ARDON@POLAR

H9433

POLAR zimski prsluk od flisa sa anatomskim oblikovanim dizajnom i stojećim okovratnikom. Izuzetno topao i ugodan za nošenje. Sadrži jedan džep na grudima i 2 donja džepa sa šnirom.

- Materijal: 100% poliester polar flis, 450 g/m<sup>2</sup>
- Boja: plava
- Veličine: S - 4XL

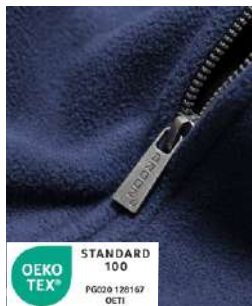

**cena/kom**  
**2.850,-**

## Prsluk ARDON@DANNY

H2013

Izuzetno udoban radni prsluk ARDON@DANNY izrađen je od kombinovanog materijala (65% poliester, 35% pamuk) što mu omogućuje otpornost na mehaničke rizike, habanje i otpornost na vlagu.

Ima veliki broj praktičnih džepova sa šnirom ili preklapom na čičak. Prednji deo je podeljen na pojedinačne sektore, u kojima ima dovoljno prostora za mobilni telefon, dokumenata, kao i sitnog alata ili materijala.

Najlonska podstava sa izolacijom pruža toplinu. Model DANNY u potpunosti ispunjava zahteve za terenski rad, dobar je izbor kao hobi varijanta i za slobodne aktivnosti.

- Materijal: 65% poliester, 35% pamuk
- Veličina: S-4XL



**cena/kom**  
**2.650,-**

## Prsluk flis ARDON@MARTIN

H2184

Muški flis prsluk MARTIN izrađen od poliesterskog flisa sa zip kopčanjem. Izrađen u slim fit kroju. Opremljen sa dodatnim džepovima za nošenje raznih stvari.

- Materijal: 100% poliester flis, 280 g/m<sup>2</sup>
- Veličine: S - 4XL



**cena/kom**  
**2.470,-**

## Duks flis ARDON@COMBO

H6464

ARDON@ SOFTFLEECE COMBO je prozračan, moderan i topao flis duks. Zahvaljujući ARDON@ SOFTFLEECE materijalu, ima izvrsne termoregulacione sposobnosti koje održavaju telo suvim i istovremeno odvode toplotu i znoj. Materijal je uz to izuzetno udoban, otporan na vetar i ne gužva se. Gornji deo duksa ojačan je elastičnim materijalom za povećanu izdržljivost. Duks se kopča šnirom.

- Gornji materijal: 100% poliesterski flis, 280 g/m<sup>2</sup>
- Softshell dio: 96% poliester, 4% spandex
- Boja: plava
- Veličine: S - 4XL



**cena/kom**  
**3.890,-**

## Duks flis ARDON@MICHAEL

H2181

Muški duks od flisa Michael pruža visok kvalitet i udobnost. Zahvaljujući poliesterskom materijalu, ovaj duks stvara visoki izolacioni sloj, čineći ga izuzetno toplim odevnim predmetom ali ujedno i laganim, pogodan za prelazna godišnja doba. Sportski slim fit kroj duksa dobro pristaje telu, a ravni šavovi zajedno sa mekim materijalom omogućuju slobodno kretanje bez neugodnosti. Dostupan u više boja.

- Materijal: 100% poliester flis, 280 g/m<sup>2</sup>
- Veličine: S - 4XL



**cena/kom**  
**2.400,-**



## Varilačka bluza ARDON®PROHEATECT

H5702

PROHEATECT zaštitna bluza, štiti od toplote i plamena. Pogodna je za zavarivanje i slične poslove.

Karakteristike:

- Dodatna zaštita podlaktice bluze
- Zakopčavanje pritisnim dugmadima sa čičak preklpom
- Unutrašnji džep na grudima i čičak džep na grudima
- Štiti korisnike u slučaju kratkotrajnog kontakta sa plamenom, od zračenja, kontaktne i konvektivne toplote i od prskanja rastopljenim metalom
- Pranje na temperaturi od 75°C, ukupan garantovan broj održavanja bez gubitka zaštitnih svojstava širenja plamena: x 50

Standardi:

- EN ISO 13688: 2013: Zaštitna odeća - Opšti zahtevi
- EN ISO 11611: 2018: Zaštitna odeća za upotrebu u zavarivanju i srodnim procesima - Klasa 1
- EN ISO 11612: 2018: Zaštitna odeća - Zaštitna odeća protiv toplote i plamena

Zaštita od rizika:

- Ograničeno širenje plamena A1
- Ograničeno širenje plamena A2
- Konvektivska toplota B1
- Toplotno zračenje C1
- Prskanje tečnog metala E1
- Kontaktna toplota F1
- Materijal: 100% pamuk, 260 g/m<sup>2</sup>
- Boja: crveno-siva
- Veličine: 46-64

**cena/kom**  
**6.420,-**



## Varilačke pantalone do pojasa ARDON®PROHEATECT

H5703

PROHEATECT zaštitne pantalone, štite od toplote i plamena, konvektivske i kontaktne toplote, zatim prskanja rastopljenog metala. Pogodne su za zavarivanje i slične poslove.

Karakteristike:

- Sportski dizajn
- Pantalone sa elastičnim pojasmom i skrivenim džepovima
- Zavarivanje pomoću drukera i šnira
- Dvostruki sloj materijala na delu kolena i produžetak nogavica za prekrivanje obuće.
- Pantalone su dizajnirane za nošenje u kombinaciji sa jaknom (H5702)

Standardi:

- EN ISO 13688: 2013: Zaštitna odeća - Opšti zahtevi
- EN ISO 11611: 2018: Zaštitna odeća za upotrebu u zavarivanju i srodnim procesima - Klasa 1
- EN ISO 11612: 2018: Zaštitna odeća - Zaštitna odeća protiv toplote i plamena

Zaštita od rizika:

- Ograničeno širenje plamena A1
- Ograničeno širenje plamena A2
- Konvektivska toplota B1
- Toplotno zračenje C1
- Prskanje tečnog metala E1
- Kontaktna toplota F1
- Materijal: 100% pamuk, 260 g/m<sup>2</sup>
- Boja: crveno-siva
- Veličine: 46-64

**cena/kom**  
**5.250,-**



## Varilački narukav

44-2321

Karakteristike:

- Materijal: Goveda koža
- KEVLAR vlakna - 3 sloja
- Debljina kože: min 1 mm
- Dužina: 52 cm
- Kopčanje čičak trakom pri vrhu narukava
- Elastična traka u predelu zgloba

**cena/PAR**  
**3.325,-**



WELDAS®

## Varilački narukav

33-2320

Karakteristike:

- Materijal: Vatrootporni pamuk 315g/m<sup>2</sup>
- KEVLAR konac, 3-sloja
- Dužina: 52 cm
- Kopčane čičak trakom pri vrhu narukava
- Elastična traka u predelu zgloba

**cena/PAR**  
**1.550,-**



WELDAS®

## Varilačka podkapa

23-6680

Karakteristike:

- Kompatibilna sa varilačkom maskom
- Vezivanje napred, čičak traka
- 315g/m<sup>2</sup> vatrootpornog pamuka

**cena/kom**  
**1.590,-**



WELDAS®

## Varilačka kecelja

44-21...

Karakteristike:

- Materijal: Goveda koža
- KEVLAR konac - 3 sloja
- Debljina kože: min 1 mm



Kat. br.	Dužina (cm)	Širina (cm)	cena/kom
.. 42	107	60	5.150,-
.. 42W	107	80	6.650,-

WELDAS®

## Respirator sa filterom

FFP1-10V

### Karakteristike:

- Ravnomerni pritisak elastične trake pruža bolju udobnost i sigurnost
- Dodatni zaptivač na nosu poboljšava naleganje
- FFP1 NRD (EN 149:2001 + A1:2009)
- Pakovanje: 15 kom.



P1

**cena/kom**  
**79,00**



## Zaštitni šlem

4701 030 333

### Karakteristike:

- Materijal: Polietilen
- U skladu sa zahtevima standarda EN 397
- Otpornost na udare i penetraciju, testiran na T -20 °C
- Tekstilni uložak sa kačenjem u 4 tačke
- Frontalni deo (zona štampe) 6 x 4 cm
- Opseg šlema: 51-64 cm
- Težina: 255 g
- Boja: bela



**cena/kom**  
**1.160,-**

## Radna bluza

FLT I208...

### Karakteristike:

- Materijal: 35% pamuk, 65% poliester
- Materijali i konac visokog kvaliteta
- Dvostruko zatvaranje
- 4 džepa, sa dodatnim ojačanjem
- Težina: 245g/m2

kat. br.	veličina
.. 48	48
.. 50	50
.. 52	52
.. 54	54
.. 56	56
.. 58	58

**cena/kom**  
**2.390,-**



## Respirator sa filterom

FFP2-20V

### Karakteristike:

- Ravnomerni pritisak elastične trake pruža bolju udobnost i sigurnost
- Dodatni zaptivač na nosu poboljšava naleganje
- FFP2 NRD (EN 149:2001 + A1:2009)
- Pakovanje: 15 kom.



P2

Količina **cena/kom**

15 kom	99,00
150 kom	89,00
405 kom	79,00



## Zaštitni kačket

870020 0022

### Karakteristike:

- Materijal: ABS – plastika, pamuk 100%
- U skladu sa zahtevima standarda EN 812
- Veoma udoban za nošenje
- Opseg šlema: 54-59 cm
- Dobra ventilacija kroz bočne otvore
- Podešavanje veličine pomoću čičak trake
- Boja: Crna



**cena/kom**  
**1.590,-**



## Radne pantalone sa tregerima

FLT I206...

### Karakteristike:

- Materijal: 35% pamuk, 65% poliester
- Materijali i konac visokog kvaliteta
- Visokokvalitetan lastiš
- Džepovi sa dodatnim ojačanjem
- Podešavanje tregera
- Težina: 245g/m2

kat. br.	veličina
.. 48	48
.. 50	50
.. 52	52
.. 54	54
.. 56	56
.. 58	58

**cena/kom**  
**2.220,-**



## Respirator sa filterom sa aktivnim ugljem

FFP3-30 VC NRD

### Karakteristike:

- Respirator sa aktivnim ugljem
- Unutrašnji prsten je veoma mek i poboljšava naleganje respiratora na lice
- Pogodan za korišćenje pri varenju
- Dodatni zaptivač na nosu poboljšava naleganje
- FFP3 NRD (EN 149:2001 + A1:2009)
- Pakovanje: 10 kom.



P3

**cena/kom**  
**235,00**



## Zaštitni vizir

FLT-1902

### Karakteristike:

- Dimenzije vizira: 350x205 mm
- Podešivi prihvat za glavu
- Dodatna zaštita za čelo
- Zaštita od mehaničkih rizika i tečnosti



**cena/kom**  
**1.440,-**



## Radne pantalone do pojasa

FLT I207...

### Karakteristike:

- Materijal: 35% pamuk, 65% poliester
- Materijali i konac visokog kvaliteta
- Visokokvalitetan lastiš
- Džepovi sa dodatnim ojačanjem
- Težina: 245g/m2

kat. br.	veličina
.. 48	48
.. 50	50
.. 52	52
.. 54	54
.. 56	56
.. 58	58

**cena/kom**  
**2.170,-**





# OXY line

## Maska za celo lice - silikonska OXYLINE X8

OXY-X8-

- Karakteristike:
- Silikonska, izuzetno lagana i udobna maska za celo lice sa polikarbonatnim viziorom
  - Vizir sa širokim vidnim poljem je otporan na ogrebotine i unutrašnji ventilacioni sistem sprečava zamagljivanje
  - Dva robusna konektora sa ventilima za laku ugradnju filtera za različite namene
  - Dvostruki filter omogućava manji otpor pri disanju i omogućava lak protok vazduha
  - Udobne, široke i neklizajuće trake
  - Podesive trake u četiri tačke za brzo i lako nanošenje maske i stabilan položaj na glavi
  - Standard: EN 136
  - Veličine: M i L



cena/kom  
**7.980,-**

## Polu-masku - silikonska OXYLINE X7

OXY-X7-

- Karakteristike:
- Silikonska, izuzetno lagana i udobna polu-masku
  - Dva robusna konektora sa ventilima za laku ugradnju filtera za različite namene
  - Dvostruki filter omogućava manji otpor pri disanju i omogućava lak protok vazduha
  - Udobne, neklizajuće i podesive trake za brzo i lako nanošenje maske i stabilan položaj na glavi
  - Standard: EN 140
  - Veličine: S, M i L



cena/kom  
**1.490,-**

## Višekratni filteri za maske X701 A1

OXY-X701A1-02

- Karakteristike:
- Lagani filteri za višekratnu upotrebu sa konektorima za OXYLINE polu-maske X6, X7 i masku za celo lice X8
  - Zaštita od organske pare i gasova sa tačkom ključanja iznad 65°C (braon boja) pri zapreminskoj koncentraciji u vazduhu koja ne prelazi 0,1%
  - Konusni dizajn filtera pruža bolje vidno polje



cena/kom  
**385,00**

## Višekratni filteri za maske X703 ABEK1

OXY-X703ABEK1-02

- Karakteristike:
- Lagani filteri za višekratnu upotrebu sa konektorima za OXYLINE polu-maske X6, X7 i masku za celo lice X8
  - Zaštita od organske pare i gasova, isključujući ugljen-monoksid (siva), sumpor-dioksid i kisele pare i gasovi (žuta), amonijak i derivati amonijaka ( zelena) pri koncentraciji koja ne prelazi 0,1% zapremine u vazduhu.
  - Konusni dizajn filtera pruža bolje vidno polje



cena/kom  
**655,00**

## Poklopac za prefiltere

OXY-X501

- Karakteristike:
- Koristi se kao poklopac za prefiltere X7N11 P2 R D koji se dodaju na višekratne filtere X701 A1, X702 A1E1 i X703 ABEK1
  - Odgovarajući za OXYLINE polu-maske X6, X7 i masku za celo lice X8



cena/kom  
**88,00**

## Predfilter za višekratne filtere

OXY-7N11P2R-10

- Karakteristike:
- Zamenjivi prefilter za višekratnu upotrebu za polu-maske i pune maske
  - Poklopcem X501 se fiksira na višekratne filtere X701 A1, X702 A1E1 i X703 ABEK1
  - Može se koristiti za više od jedne radne smene, ali se preporučuje da ne prelazi 3 smene
  - U kombinaciji sa odgovarajućim filterom štiti respiratorni sistem od netoksičnih i srednje toksičnih aerosola na bazi vode ( prašina, dim, magla)
  - Odgovarajući za OXYLINE polu-maske X6, X7 i masku za celo lice X8



cena/kom  
**99,00**



**FLT**  
COMPANY



## Zaštitne naočare

FLT-623

### Karakteristike:

- Zaštita od mehaničkih rizika
- Zaštita od udara čestica brzine 45m/s
- Veoma lake zaštitne naočare
- Meki nosni most sa ventilacijom
- Sočivo otporno na grebanje i magljenje



**cena/kom**  
**388,00**



## Zaštitne naočare

FLT-622

### Karakteristike:

- Zaštita od mehaničkih rizika
- Zaštita od udara čestica brzine 45m/s
- Sočivo otporno na grebanje i magljenje
- Lake, udobne i moderan dizajn
- Drška sa mekim vrhovima za savršeno prijanjanje
- Gumena obloga na okviru za dodatnu zaštitu
- Zakrivljeni oblik pruža široko vidno polje



**cena/kom**  
**549,00**



## Zaštitne naočare

FLT-620

### Karakteristike:

- Inovativna 2-komponentna tehnologija za izradu drške pruža max. komfor i udobnost
- Podesiva drška po dužini i pod uglom
- Sočivo sa dodatnim premazom otporno na grebanje i magljenje
- Prozirno sočivo, PC 2 mm
- Zaštita od mehaničkih rizika do 45m/s prema standardu EN 166:2001
- 99,99% UV zaštita (2C-1,2) prema standardu EN 170:2002



**cena/kom**  
**520,00**



## Zaštitne naočare

FLT-680

### Karakteristike:

- Zaštita od mehaničkih rizika
- Zaštita od udara čestica brzine 45m/s
- Zaštita od UV zračenja
- Sočivo visokog kvaliteta PC 2mm
- Sočivo otporno na grebanje i magljenje



**cena/kom**  
**260,00**



## Zaštitne naočare

FLT-585

### Karakteristike:

- Zaštita od mehaničkih rizika
- Zaštita od udara čestice brzine 45 m/s
- Zaštita od UV zračenja
- Sočivo otporno na grebanje i magljenje
- Gumena obloga na okviru za dodatnu zaštitu
- Elastična traka za glavu pruža dodatnu sigurnost
- Ekstremno udobne i lake
- Drška sa mekim vrhovima za savršeno prijanjanje
- Zakrivljen oblik pruža široko vidno polje



**cena/kom**  
**798,00**



## Zaštitne naočare

FLT-586

### Karakteristike:

- Zaštita od mehaničkih rizika
- Zaštita od udara čestica brzine 45m/s u skladu sa EN 166:2001
- Veliko sočivo PC 2 mm otporno na grebanje i magljenje
- Integrirani meki materijal za udobno naleganje na nosu i čelu
- Dodatna zaštita iznad očiju
- Dvokomponentna drška za max udobnost
- 99,99% UV zaštita (2C-1,2) u skladu sa EN 170:2002
- Lake, udobne i najsvremeniji dizajn
- Zakrivljeni oblik pruža široko vidno polje



**cena/kom**  
**749,00**





## Višenamenski sprej WD-40

### Karakteristike:

- Štiti i čisti metalne površine od rđe i korozije
- Uklanja vlagu i sprečavanje pojavu rđe
- Odstranjuje zardjale čestice
- Oslobađa zaglavljene mehanizme
- Efikasno podmazivanje
- Uklanja ulje, prljavštinu, mast i nečistoće
- Jednostavna upotreba
- Bez silikona
- Količina: 200 ml

### Primena:

- Alati i oprema
- Kleme akumulatora
- Brave i šarke
- Motori
- Bicikle itd.

cena/SET  
**380,00**



## Višenamenski sprej WD-40 SMART STRAW

### Karakteristike:

- Sprej sa integrisanom slamčicom
- Smart Straw omogućava dva načina prskanja:
  - Široko, za bolju pokrivenost, integrisana slamčica okrenuta uz bocu
  - Usmereno - precizno, za teško dostupne delove, integrisana slamčica okrenuta pod uglom od 90°
- Štiti i čisti metalne površine od rđe i korozije
- Uklanja vlagu i sprečavanje pojavu rđe
- Odstranjuje zardjale čestice
- Oslobađa zaglavljene mehanizme
- Efikasno podmazivanje
- Uklanja ulje, prljavštinu, mast i nečistoće
- Jednostavna upotreba
- Bez silikona
- Količina: 450 ml

### Primena:

- Alati i oprema
- Kleme akumulatora
- Brave i šarke
- Motori
- Bicikle itd.

cena/SET  
**798,00**



## Specijalni sprej

### WD-40 KONTAKTNI ČISTAČ

### Karakteristike:

- Sprej sa integrisanom slamčicom
- Brzo sušeci kontaktni čistač
- Smart Straw omogućava široko i precizno prskanje
- Prodire u teško dostupne delove unutar električne opreme.
- Sigurna upotreba na osetljivoj električnoj opremi, jer se brzo suši.
- Idealno za uklanjanje ulja, prljavštine, prašine i kondenzacije.
- Pruža idealno čišćenje na plastici, metalu i gumi
- Količina: 400 ml

### Primena:

- Strujni krugovi
- Električne komponente
- Sklopke i prekidači
- Svećice itd.

cena/SET  
**998,00**



## Sprej za podmazivanje pri bušenju

626606000

### Karakteristike:

- Za efikasnije bušenje i sečenje
- Produžava radni vek alata, burgija, BiM testera itd.
- Veće brzine bušenja zahvaljujući optimalnom hlađenju
- Količina: 400 ml

cena/SET  
**1960,-**



## Upijajući papir u rolni MAT 284

680103 0022

### Karakteristike:

- Upija ulje, vodu, rashladne tečnosti, rastvarače
- Pruža čisto i sigurno radno mesto
- Perforiran materijal
- Dimenzija: 41x25.5 cm
- Dužina rolne: 24 m
- Kartonsko pakovanje
- Učinak: upija 35l/rolni



cena/kom  
**13.900,-**



## Upijajući papir MAT 814

NEWPIG-OPFH10C

### Karakteristike:

- Materijal: 100% polipropilen
- Učinak: upija 100 l po paketu
- Boja: bela
- Dimenzije: 40x50 cm
- Pogodno za tečnosti na uljnoj bazi
- Pakovanje: 100 kom.
- Težina: 7 kg

cena/kom  
**11.800,-**



## Pasta za pranje ruku

TIM-HWPN10

### Karakteristike:

- Efikasno i nežno pranje zaprljanih i zamašćenih ruku
- Štiti kožu pomoću prirodnih masti
- Ne začepljuje odvode

### Upotreba/Doziranje:

- Naneti pastu na suhu ili malo navlaženu ruku
- Nakon trljanja isprati ruke vodom
- Rok upotrebe: 12 meseci od otvaranja

bez abraziva

cena/kom  
**3.150,-**



## Pamučne krpe za brisanje

TJ

### Karakteristike:

- Materijal: Pamuk 100%
- Namena: Za jednostavno brisanje i čišćenje
- Za široku upotrebu u industriji, radionicama...
- Veoma dobro prijanjanje
- Pakovanje: 10 kg



cena/KG  
**139,00**



# Vending automat za kontrolisano izdavanje robe

Raspoloživost 24/7 - Smanjenje potrošnje - Potpuna kontrola - Izdavanje izveštaja - Mogućnost limitiranja



Kupovina



Zakup



Konsignacija

FLT Company D.O.O.  
Industrijska 3D  
34000 Kragujevac

+381 (0)34 354 861

info@fltcompany.rs

Komercijala

Nikola Pejčinović

+381 (0)65 282 284 8

nikolapejcinovic.flt@gmail.com

Komercijala  
Centralna Srbija

Mileta Jovanović

+381 (0)65 988 566 2

mileta.jovanovic@fltcompany.rs

Komercijala  
Zapadna Srbija

Saša Jevtić

+381 (0)65 988 566 1

sasa.jevtic@fltcompany.rs

Komercijala  
Severna Srbija

Dejan Matić

+381 (0)65 888 567 0

dejan.matic@fltcompany.rs

**FLT**